

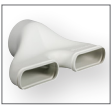

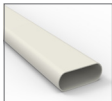

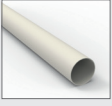

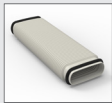



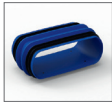
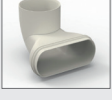

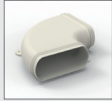

	G0013110 Flexibel kanaal	pag. 2		G0013141 Recht dubbel verloopstuk 2 x 140 x 60 mm > Ø 125 mm	pag. 16
	G0013126 Vast plat ovaal kanaal	pag. 3		G0013131 Stijgleiding Ø 80 mm	pag. 17
	G0013139 Flexibel koppelstuk	pag. 4		G0013121 Koppelstuk Ø 80 mm	pag. 18
	G0013111 Koppelstuk plat ovaal	pag. 5		G0013116 Ventielaansluiting Ø 80 mm	pag. 19
	G0013112 Snelsluiting	pag. 6		G0013123 Recht verloopstuk 140 x 60 mm > Ø 80 mm	pag. 20
	G0013137 Metalen overzetbeugel	pag. 7		G0013146 Betondoorvoer kit Ø 80 mm	pag. 21
	G0013113 Horizontale bocht 90°	pag. 8		G0013147 Betondoorvoer kit Ø 125 mm	pag. 22
	G0013114 Verticale bocht 90°	pag. 9		G0013145 Kruisstuk pivot	pag. 23
	G0013120 Y-stuk 2 x 140 x 60 mm > 140 x 60 mm	pag. 10		G0013135 Verdeelbox haaks 160 mm	pag. 24
	G0013130 Stijgleiding Ø 125 mm	pag. 11		G0013136 Verdeelbox 8 aansluitingen	pag. 25
	G0013122 Koppelstuk Ø 125 mm	pag. 12		G0013140 Verdeelbox recht 160 mm	pag. 26
	G0013117 Ventielaansluiting Ø 125 mm	pag. 13		76050405 Inspectieluik	pag. 27
	G0013118 Dubbele ventielaansluiting Ø 125 mm	pag. 14		66031400 Isolatieslang 140 x 60 x 13 mm	pag. 28
	G0013124 Recht verloopstuk 140 x 60 mm > Ø 125 mm	pag. 15		Easyflex [®] voor meerdere ruimtes	pag. 29-30

OMSCHRIJVING

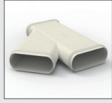
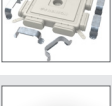
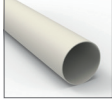
Easyflex® is een flexibel luchtkanaal uit polyethyleen met buitendiameter 140 x 64 mm en een equivalente binnendiameter van 90 mm. De gladde binnenwand van het dubbelwandige luchtkanaal is uitgerust met antistatische en antibacteriële additieven om ophoping van stof en het uitbreken van bacteriehaarden te voorkomen.

De beperkte hoogte van het Easyflex® luchtkanaal zorgt ervoor dat de kanalen makkelijk in de chape, in het beton of in valse muren/plafonds kan worden ingewerkt.

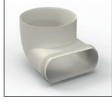
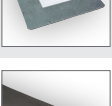
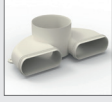
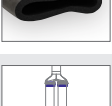
De grote sectie van het luchtkanaal zorgt ervoor dat hoge luchtdebieten aan lage luchtsnelheden kunnen getransporteerd worden, wat resulteert in een stille werking van het ventilatiesysteem.

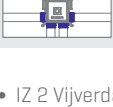
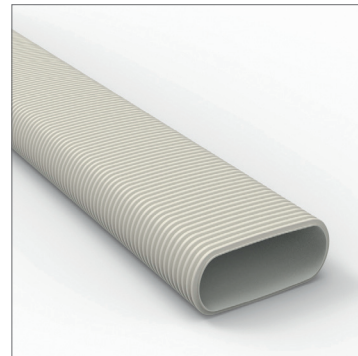

Flexibel kanaal – G0013110

PRODUCTEIGENSCHAPPEN

- Dubbelwandig
 - Geribbelde buitenmantel
 - Gladde binnenmantel
- Vervaardigd uit polyethyleen
 - Buitenmantel: HDPE RAL 9002
 - Binnenmantel: LDPE
- Antibacterieel en antistatisch
- Beste luchtdichtheidsklasse D
 (www.eurovent-certification.com)
- Gladde binnenwand
 - Lage luchtweerstand
 - Makkelijk reinigbaar
- Buigradius op horizontaal vlak
 ≥ 400 mm
- Aanbevolen temperatuur bij plaatsing:
 ≥ 0°C

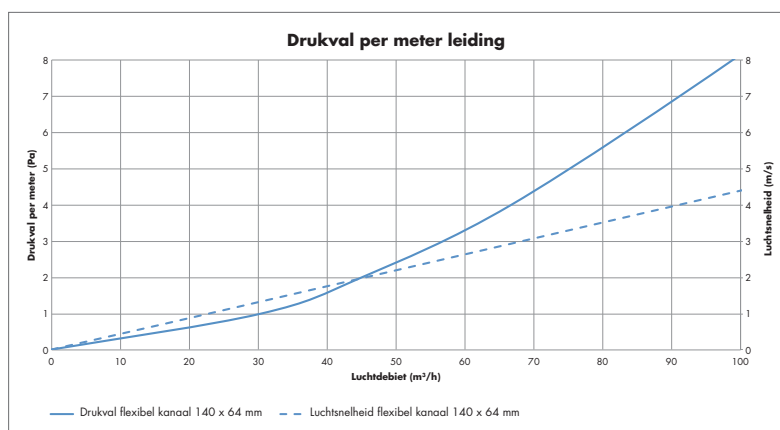

VERPAKKING

Art. nr: G0013110
 Afmetingen: 140 x 64 mm
 Lengte rol: 15 m
 Diameter rol: 1150 mm
 UV-beschermd: Gewikkeld in folie
 Eindstoppen: Elk kanaal wordt zorgvuldig afgesloten met eindstoppen

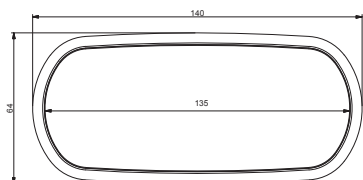

Type leiding	Flexibel kanaal					
Luchtsnelheid [m/s]	0,50	1,00	1,50	2,00	2,50	3,00
Luchtdebiet [m³/h]	11,37	22,75	34,12	45,50	56,87	68,25
Lengte van de buis [m]	Drukval [Pa]					
1	0,18	0,6	1,23	2,04	3,02	4,17
2	0,36	1,20	2,46	4,08	6,05	8,33
3	0,53	1,81	3,69	6,12	9,07	12,50
4	0,71	2,41	4,92	8,16	12,09	16,67
5	0,89	3,01	6,15	10,20	15,11	20,83
6	1,07	3,61	7,38	12,24	18,14	25,00
7	1,24	4,22	8,61	14,29	21,16	29,17
8	1,42	4,82	9,84	16,33	24,18	33,34
9	1,60	5,42	11,07	18,37	27,21	37,50
10	1,78	6,02	12,30	20,41	30,23	41,67
11	1,96	6,63	13,53	22,45	33,25	45,84
12	2,13	7,23	14,76	24,49	36,27	50,00
13	2,31	7,83	15,99	26,53	39,30	54,17
14	2,49	8,43	17,22	28,57	42,32	58,34
15	2,67	9,03	18,45	30,61	45,34	62,50
16	2,84	9,64	19,68	32,65	48,37	66,67
17	3,02	10,24	20,91	34,69	51,39	70,84
18	3,20	10,84	22,14	36,73	54,41	75,01
19	3,38	11,44	23,37	38,77	57,43	79,17
20	3,56	12,05	24,60	40,82	60,46	83,34

OMSCHRIJVING

Het vast plat ovaal kanaal is vervaardigd uit PVC en heeft een buitendiameter van 135 x 55 mm en een equivalente binnendiameter van 90 mm.

De beperkte hoogte van het Easyflex[®] luchtkanaal zorgt ervoor dat de kanalen makkelijk in de chape, in het beton of in valse muren/plafonds kan worden ingewerkt.

De grote sectie van het luchtkanaal zorgt ervoor dat hoge luchtdebieten aan lage lichtsnelheden kunnen getransporteerd worden, wat resulteert in een stille werking van het ventilatiesysteem.

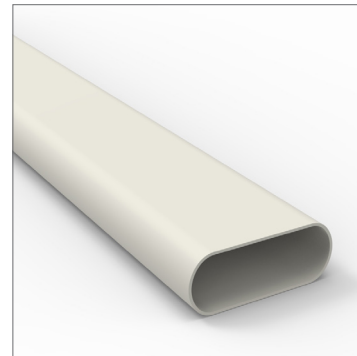

Vast plat ovaal kanaal – G0013126

PRODUCTEIGENSCHAPPEN

- Vervaardigd uit PVC RAL 9002
- Antistatisch
- Beste luchtdichtheidsklasse D
(www.eurovent-certification.com)
- Gladde binnenwand
 - Lage luchtweerstand
 - Makkelijk reinigbaar

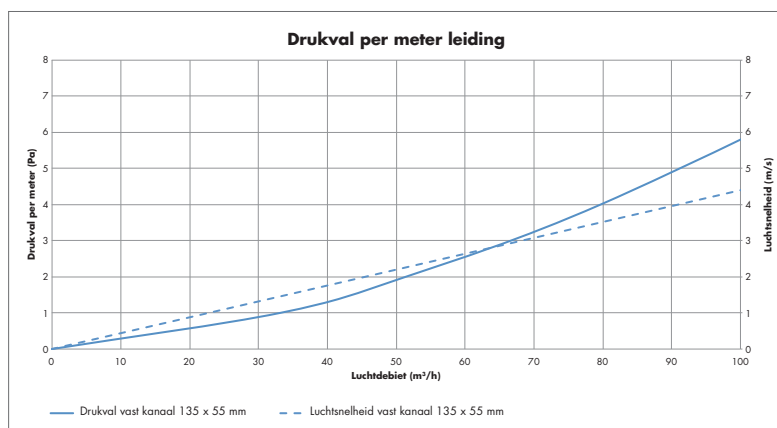

VERPAKKING

Art. nr: G0013126
 Afmetingen: 135 x 55 mm
 Lengte: 3 m
 UV-beschermd: Gewikkeld in folie
 Eindstoppen: Elk kanaal wordt zorgvuldig afgesloten met eindstoppen

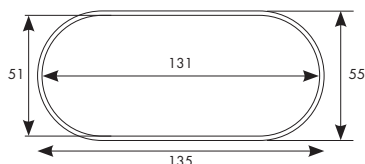

Type leiding	Vast plat ovaal kanaal 135 x 55 mm					
	Lichtsnelheid [m/s]	0,50	1,00	1,50	2,00	2,50
Luchtdebiet [m³/h]	11,37	22,75	34,12	45,50	56,87	68,25
Lengte van de buis [m]	Drukval [Pa]					
	1	0,18	0,55	1,05	1,65	2,35
2	0,37	1,10	2,10	3,30	4,70	6,26
3	0,55	1,66	3,14	4,95	7,04	9,39
4	0,74	2,21	4,19	6,60	9,39	12,53
5	0,92	2,76	5,24	8,25	11,74	15,66
6	1,11	3,31	6,29	9,90	14,09	18,79
7	1,29	3,87	7,33	11,55	16,43	21,92
8	1,48	4,42	8,38	13,20	18,78	25,05
9	1,66	4,97	9,43	14,85	21,13	28,18
10	1,85	5,52	10,48	16,50	23,48	31,31
11	2,03	6,08	11,53	18,16	25,83	34,44
12	2,22	6,63	12,57	19,81	28,17	37,58
13	2,40	7,18	13,62	21,46	30,52	40,71
14	2,59	7,73	14,67	23,11	32,87	43,84
15	2,77	8,28	15,72	24,76	35,22	46,97
16	2,96	8,84	16,76	26,41	37,57	50,10
17	3,14	9,39	17,81	28,06	39,91	53,23
18	3,33	9,94	18,86	29,71	42,26	56,36
19	3,51	10,49	19,91	31,36	44,61	59,49
20	3,70	11,05	20,96	33,01	46,96	62,63

OMSCHRIJVING

Het Easyflex[®] koppelstuk kan gebruikt worden om de vaste platte kanalen [G0013126] en flexibele kanalen [G0013110] te koppelen.

Het koppelstuk bestaat uit 350 mm flexibel luchtkanaal met langs beide kanten een aansluitmof met rubber. Het kan gebruikt worden voor horizontale en verticale bochten van maximaal 90°, maar ook voor andere moeilijke obstakelpunten (vb.: S-bocht).

Het flexibel koppelstuk heeft een buitendiameter van 140 x 64 mm en een equivalente binnendiameter van 90 mm.

De grote sectie van het luchtkanaal zorgt ervoor dat hoge luchtdebieten aan lage luchtsnelheden kunnen getransporteerd worden, wat resulteert in een stille werking van het ventilatiesysteem.

De beperkte hoogte van het Easyflex[®] koppelstuk zorgt ervoor dat het makkelijk in valse muren/plafonds kan worden ingewerkt. Het kan ook in de chape of in het beton gestort worden mits plaatsing van versteviging/wapening.

De glad afgewerkte binnenwand heeft antistatische eigenschappen die ophoping van stof en het uitbreken van bacteriehaarden voorkomen.

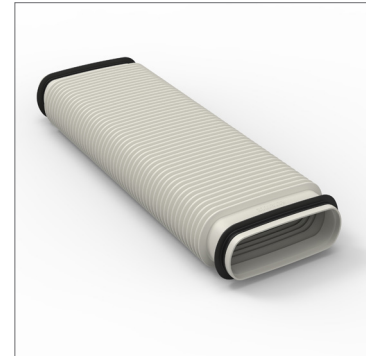

Flexibel koppelstuk - G0013139

PRODUCTEIGENSCHAPPEN

- Enkelwandig
 - Geribbelde mantel
- Vervaardigd uit polyethyleen
 - HDPE RAL 9002
- Antistatisch
- Beste luchtdichtheidsklasse D
[mits gebruik van tape]
[www.eurovent-certification.com]
- Gladde afgewerkte binnenwand

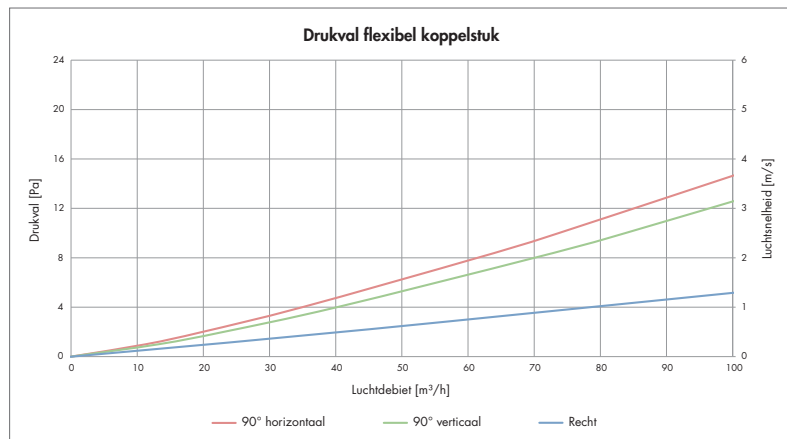

VERPAKKING

Art. nr: G0013139
 Afmetingen: 140 x 64 x 420 mm
 Verpakking: Per 12 stuks

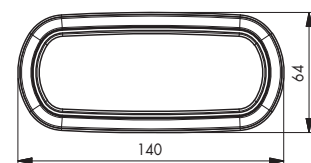
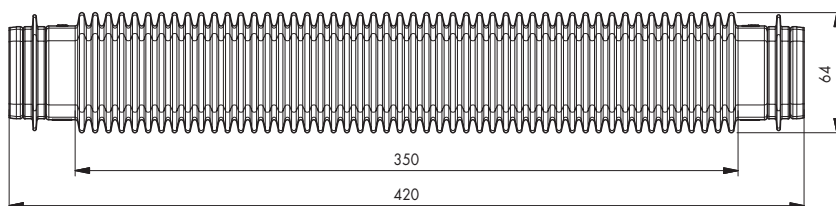

OMSCHRIJVING

Het unieke koppelingssysteem zorgt voor een quasi perfecte luchtdichtheid. Het koppelstuk is voorzien van 2 geïntegreerde dubbele rubberdichtingen.

Dankzij deze dichtingen valt het Easyflex[®] leidingssysteem onder luchtdichtheidsklasse D, wat betekent dat het systeem 3 keer minder lekverliezen heeft dan klasse C.

Het plat ovaal koppelstuk kan gebruikt worden voor de koppeling van:

- Het flexibele Easyflex[®] kanaal [G0013110]
- Het vast plat Easyflex[®] kanaal [G0013126]
- Koppeling van alle Easyflex[®] hulpstukken

De koppeling kan verstevigd worden met:

- Snelkoppeling [G0013112]
- Metalen overzetbeugel [G0013137]

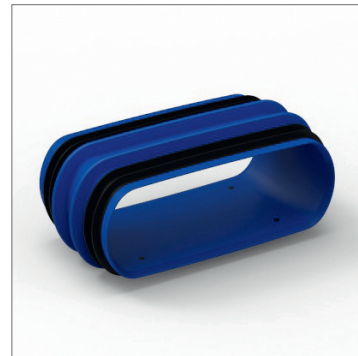

Koppelstuk plat ovaal – G0013111

PRODUCTEIGENSCHAPPEN

- Vervaardigd uit polypropyleen
- Rubberdichting: tpe [thermoplastisch elastomeer]
- Beste luchtdichtheidsklasse D (www.eurovent-certification.com)
- Gladde binnenwand
 - Lage luchtweerstand
 - Makkelijk reinigbaar

VERPAKKING

Art. nr: G0013111
Afmetingen: 138,5 x 68,5 x 60,4 mm
Verpakking: Per 50 stuks

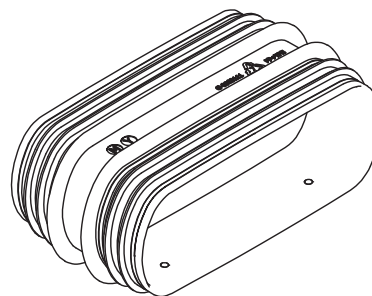
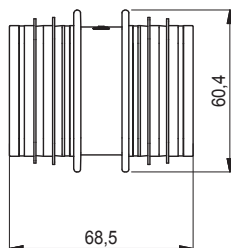
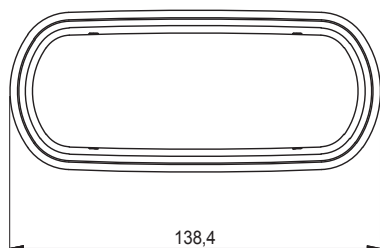

OMSCHRIJVING

Deze snelsluitingen worden gebruikt voor de bevestiging van het Easyflex® gamma, altijd per 2 te gebruiken. De bevestiging kan gebeuren met behulp van schroeven of betonpinnen.

Dankzij de clipsbevestiging, wordt de bevestiging veel gemakkelijker. De eerste snelsluitingen kunnen eerst vastgeschroefd worden aan de structuur (grond of plafond), waarna de flexibel gemakkelijk zonder tools kan vastgeclipst worden.

De onderdelen die kunnen bevestigd worden met deze snelsluitingen zijn:

- Het flexibele Easyflex® kanaal [G0013110]
- Het vast plat Easyflex® kanaal [G0013126]
- Koppeling van alle Easyflex® hulpstukken

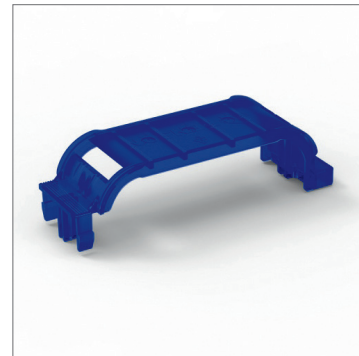

Snelsluiting – G0013112

PRODUCTEIGENSCHAPPEN

- Vervaardigd uit polypropyleen
- Voorgevormde bevestiging
- Clipsverbinding die opnieuw geopend kan worden

VERPAKKING

Art. nr: G0013112
Afmetingen: 179 x 58 x 48 mm
Verpakking: Per 100 stuks

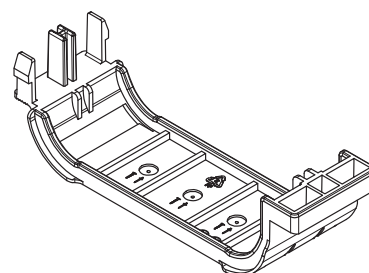
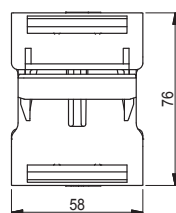
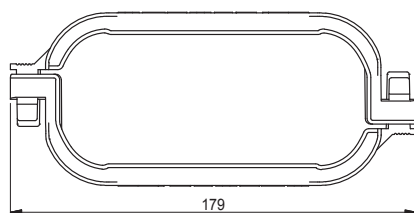

OMSCHRIJVING

Deze metalen overzetbeugel wordt gebruikt voor de bevestiging van het Easyflex[®] gamma. De bevestiging kan gebeuren met behulp van schroeven of betonpinnen.

De onderdelen die kunnen bevestigd worden met deze beugel zijn:

- Het flexibele Easyflex[®] kanaal [G0013110]
- Het vast plat Easyflex[®] kanaal [G0013126]
- Koppeling van alle Easyflex[®] hulpstukken
- Koppeling met alle verdeelboxen



Metalen overzetbeugel – G0013137

PRODUCTEIGENSCHAPPEN

- Vervaardigd uit verchroomd staal
- 63 x 48 x 188 mm

VERPAKKING

Art. nr: G0013137
Afmetingen: 175 x 205 x 159 mm
Verpakking: Per 100 stuks

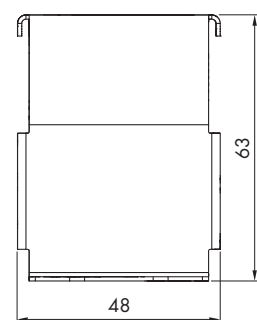

OMSCHRIJVING

Scherpe bochten worden best niet genomen met het flexibel kanaal. Hiervoor kan men vaste bochtelementen gebruiken zoals de horizontale bocht 90°. Het bochtstuk kan verankerd worden aan de ondergrond dankzij geïntegreerde montagevoetjes.

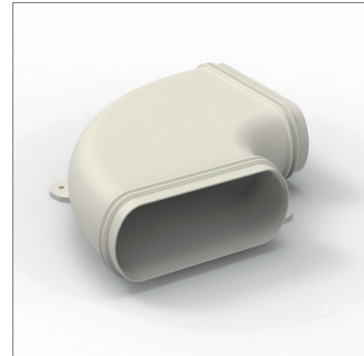

Horizontale bocht 90° - G0013113

PRODUCTEIGENSCHAPPEN

- Vervaardigd uit polypropyleen RAL 9002
- Antistatisch en antibacterieel
- Beste luchtdichtheidsklasse D (www.eurovent-certification.com)
- Gladde binnenwand
 - Lage luchtweerstand
 - Makkelijk reinigbaar

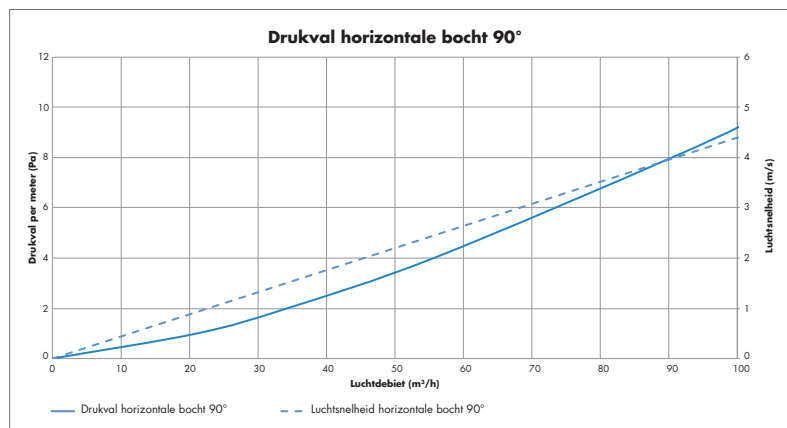

VERPAKKING

Art. nr: G0013113
 Afmetingen: 200 x 200 x 68 mm
 Verpakking: Per 20 stuks

Type hulpstuk	Horizontale bocht 90°		
Luchtdebiet [m³/h]	25	50	75
Luchtsnelheid [m/s]	1,10	2,20	3,30
Drukval [Pa]	1,27	3,43	6,12

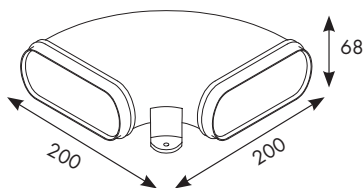

OMSCHRIJVING

Scherpe bochten worden best niet genomen met het flexibel kanaal. Hiervoor kan men vaste bochtelementen gebruiken zoals de verticale bocht 90°.



Verticale bocht 90° - G0013114

PRODUCTEIGENSCHAPPEN

- Vervaardigd uit polypropyleen RAL 9002
- Antistatisch en antibacterieel
- Beste luchtdichtheidsklasse D (www.eurovent-certification.com)
- Gladde binnenwand
 - Lage luchtweerstand
 - Makkelijk reinigbaar

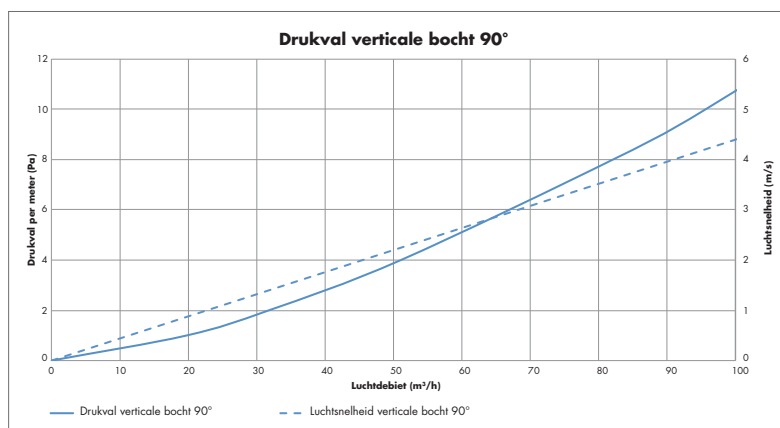

VERPAKKING

Art. nr: G0013114
Afmetingen: 96 x 96 x 140 mm
Verpakking: Per 20 stuks

Type hulpstuk	Verticale bocht 90°		
Luchtdebiet [m³/h]	25	50	75
Luchtsnelheid [m/s]	1,10	2,20	3,30
Drukval [Pa]	1,41	3,88	7,01

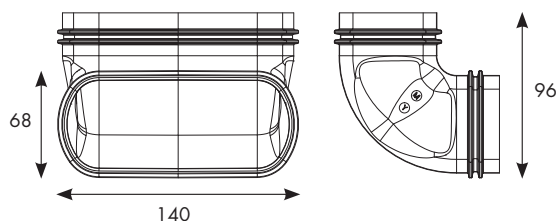

OMSCHRIJVING

Er kan van 1 plat ovaal kanaal naar 2 platte ovale kanalen gegaan worden. Op deze manier kunnen 2 ruimtes bereikt worden met 1 hoofdkanaal.

Zo kan bijvoorbeeld in 2 kamers extractie gebeuren op 1 klep. Hiervoor moeten wel regelbare roosterbasissen ingezet worden om de debieten af te regelen.

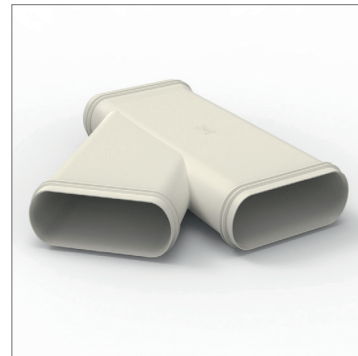

Y-stuk - 2x140x60mm > 140x60mm
G0013120

PRODUCTEIGENSCHAPPEN

- Vervaardigd uit PVC RAL 9002
- Antistatisch en antibacterieel
- Beste luchtdichtheidsklasse D
(www.eurovent-certification.com)
- Gladde binnenwand
 - Lage luchtweerstand
 - Makkelijk reinigbaar

VERPAKKING

Art. nr: G0013120
Afmetingen: 300 x 282 x 62 mm
Verpakking: Per 12 stuks

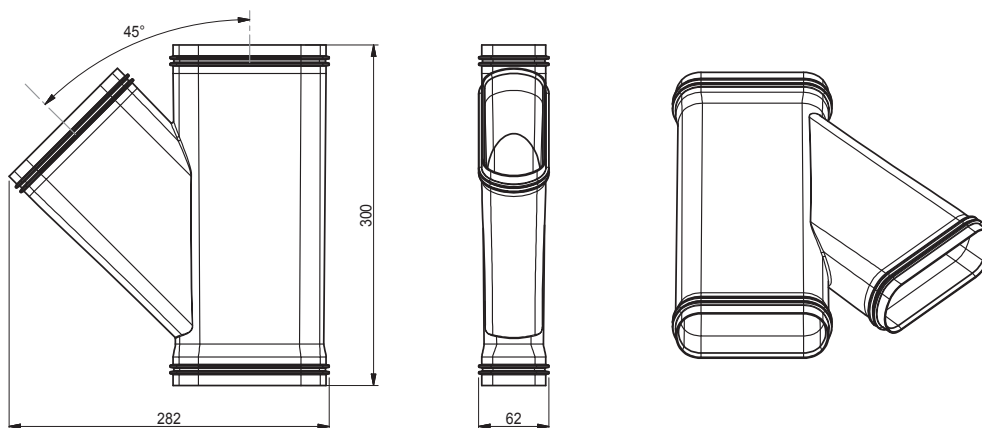
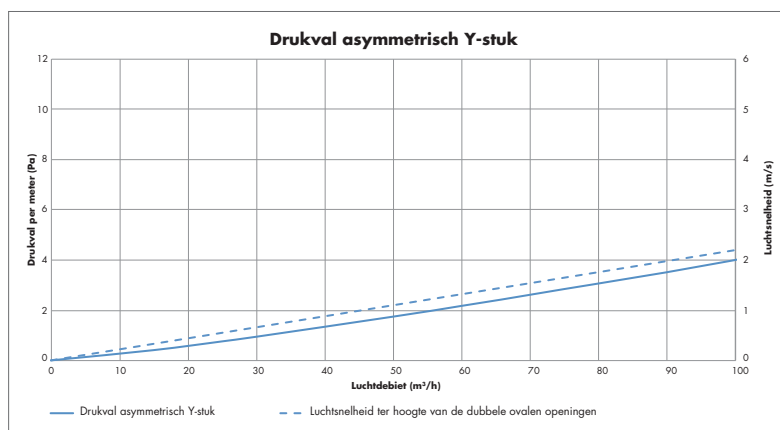

OMSCHRIJVING

Ronde stijgleidingen worden meest gebruikt om de verticale afstand tot het ventilatiesysteem te overbruggen. Een diameter 125 mm wordt aangeraden voor ruimtes met een debiet > 50 m³/h.

De stijgleiding Ø 125 mm wordt gekenmerkt door een heel lage drukval. Hoge debieten kunnen dus gerealiseerd worden aan lage luchtsnelheden.

De betondoorvoer [G0013132] is 250 mm lang.

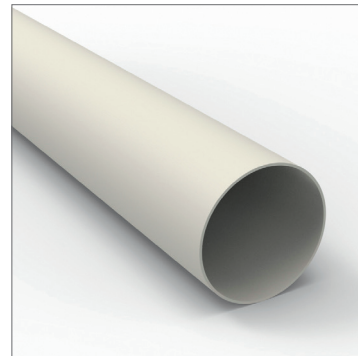

Stijgleiding Ø 125 mm – G0013130

PRODUCTEIGENSCHAPPEN

- Vervaardigd uit PVC RAL 9002
- Antistatisch
- Beste luchtdichtheidsklasse D
(www.eurovent-certification.com)
- Gladde binnenwand
 - Lage luchtweerstand
 - Makkelijk reinigbaar

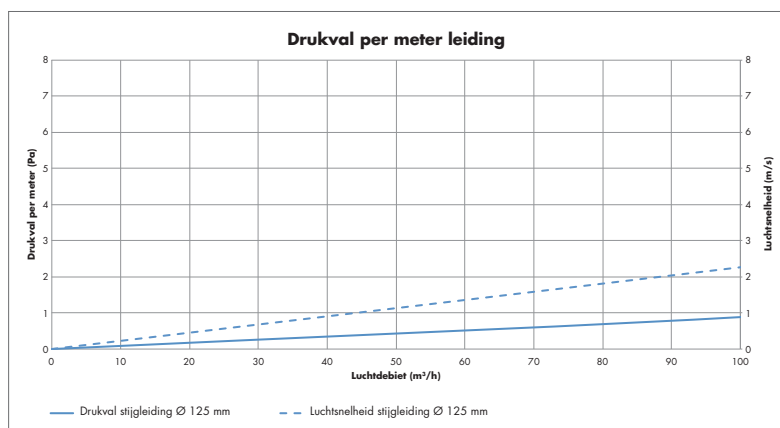

VERPAKKING

Art. nr: G0013130
 Diameter: 125 mm
 Lengte: 3 m
 UV-beschermd: Gewikkeld in folie
 Eindstoppen: Elk kanaal wordt zorgvuldig afgesloten met eindstoppen

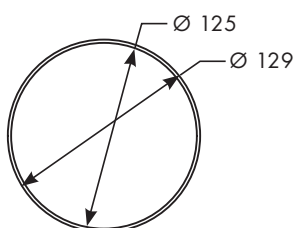

Type leiding	Stijgleiding Ø 125 mm					
	Luchtsnelheid [m/s]	0,50	1,00	1,50	2,00	2,50
Luchtdaai [m³/h]	22,09	44,2	66,34	88,4	110,4	132,5
Lengte van de buis [m]	Drukval [Pa]					
1	0,06	0,21	0,42	0,68	1,00	1,37
2	0,13	0,42	0,84	1,37	2,00	2,73
3	0,19	0,63	1,26	2,05	3,00	4,10
4	0,26	0,84	1,67	2,74	4,01	5,47
5	0,32	1,05	2,09	3,42	5,01	6,84
6	0,39	1,26	2,51	4,11	6,01	8,20
7	0,45	1,47	2,93	4,79	7,01	9,57
8	0,51	1,68	3,35	5,47	8,01	10,94
9	0,58	1,89	3,77	6,16	9,01	12,31
10	0,64	2,10	4,19	6,84	10,02	13,67
11	0,71	2,31	4,61	7,53	11,02	15,04
12	0,77	2,51	5,02	8,21	12,02	16,41
13	0,83	2,72	5,44	8,90	13,02	17,78
14	0,90	2,93	5,86	9,58	14,02	19,14
15	0,96	3,14	6,28	10,26	15,02	20,51
16	1,03	3,35	6,70	10,95	16,03	21,88
17	1,09	3,56	7,12	11,63	17,03	23,25
18	1,16	3,77	7,54	12,32	18,03	24,61
19	1,22	3,98	7,96	13,00	19,03	25,98
20	1,28	4,19	8,37	13,69	20,03	27,35

OMSCHRIJVING

Het unieke koppelingssysteem zorgt voor een quasi perfecte luchtdichtheid. Het koppelstuk is voorzien van 2 geïntegreerde dubbele rubberdichtingen. Dankzij deze dichtingen valt het Easyflex[®] leidingsysteem onder luchtdichtheidsklasse D, wat betekent dat het systeem 3 keer minder lekverliezen heeft dan klasse C.

Het rond koppelstuk Ø 125 mm kan gebruikt worden voor de koppeling van:

- Stijgleiding Ø 125 mm
- Betondoorvoer Ø 125 mm
- Alle accessoires Ø 125 mm

De koppeling kan verstevigd worden met pvc-tape [66014115].

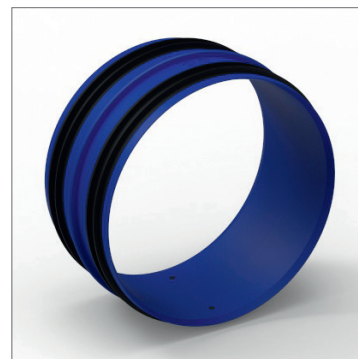

Koppelstuk Ø 125 mm – G0013122

PRODUCTEIGENSCHAPPEN

- Vervaardigd uit polypropyleen
- Rubberdichting: tpe (thermoplastisch elastomeer)
- Beste luchtdichtheidsklasse D [www.eurovent-certification.com]
- Gladde binnenwand
 - Lage luchtweerstand
 - Makkelijk reinigbaar

VERPAKKING

Art. nr: G0013122
Afmetingen: 125 x 62,5 mm
Verpakking: Per 50 stuks

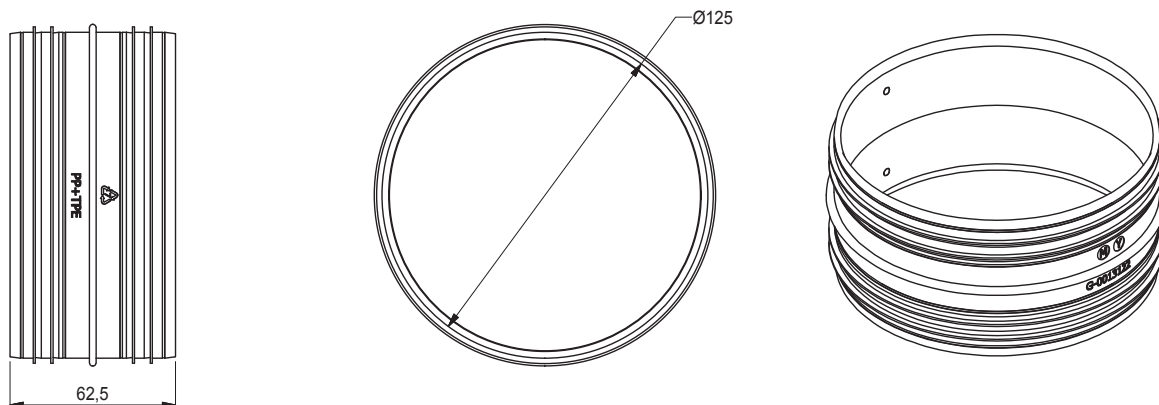

OMSCHRIJVING

De RENSON® design extractieroosters en de SQair ventielen kunnen naadloos gekoppeld worden op de ventielaansluitingen van het Easyflex® luchtkanaalsysteem. De ventiel-aansluitingen bestaan in 2 diameters: Ø 80 mm voor ruimtes met een extractiedebiet $\leq 50 \text{ m}^3/\text{h}$ en Ø 125 mm voor ruimtes met een extractiedebiet $\geq 50 \text{ m}^3/\text{h}$.

De extractieroosters kunnen rechtstreeks gekoppeld worden op de ventieldoorvoer indien deze ingebouwd wordt in een gyprocwand. Als het extractierooster in een gewelf geplaatst wordt, wordt een op lengte verzaagbare betondoover (G0013132) geplaatst.

De ventielaansluitingen kunnen ook als overgangstuk tussen de plat ovale kanalen en de ronde stijgleidingen gebruikt worden.

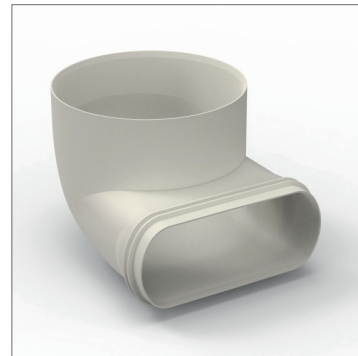

Ventielaansluiting Ø 125 mm – G0013117

PRODUCTEIGENSCHAPPEN

- Vervaardigd uit polypropyleen RAL 9002
- Antistatisch en antibacterieel
- Beste luchtdichtheidsklasse D [www.eurovent-certification.com]
- Gladde binnenwand
 - Lage luchtweerstand
 - Makkelijk reinigbaar

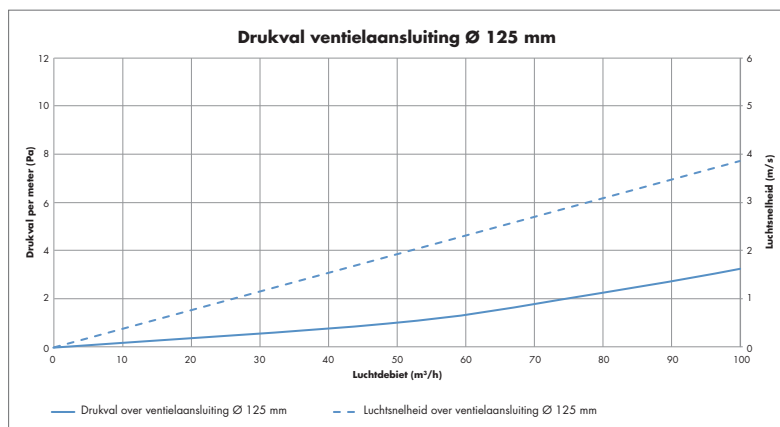

VERPAKKING

Art. nr: G0013117
 Afmetingen: 170 x 140 x 114 mm
 Verpakking: Per 20 stuks

Type hulpstuk	Ventielaansluiting Ø 125 mm		
Luchtdebiet [m^3/h]	25	50	75
Luchtsnelheid [m/s]	0,83	1,67	2,50
Drukval [Pa]	0,33	1,05	2,05

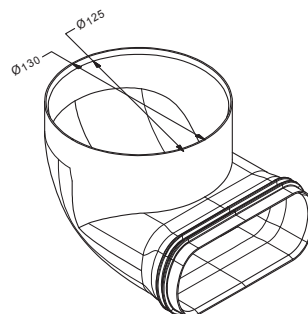
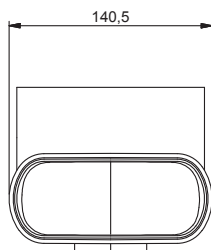
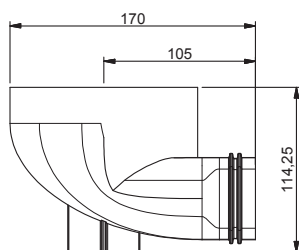

OMSCHRIJVING

De RENSON® design extractieroosters kunnen naadloos gekoppeld worden op de ventiel-aansluitingen van het Easyflex® luchtkanaalsysteem. De dubbele ventielaansluiting wordt gebruikt voor ruimtes met een hoog extractiedebiet.

De extractieroosters kunnen rechtstreeks gekoppeld worden op de ventieldoorvoer indien deze ingebouwd wordt in een gyprocwand. Als het extractierooster in een gewelf geplaatst wordt, wordt een op lengte verzaagbaar tussenstuk geplaatst.

De dubbele ventielaansluiting kan ook als overgangstuk tussen de plat ovale kanalen en de ronde stijgleidingen gebruikt worden.

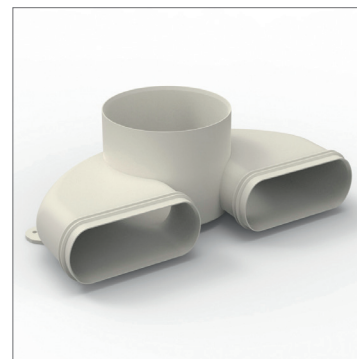

Dubbele ventielaansluiting Ø 125 mm - G0013118

PRODUCTEIGENSCHAPPEN

- Vervaardigd uit polypropyleen RAL 9002
- Antistatisch en antibacterieel
- Beste luchtdichtheidsklasse D [www.eurovent-certification.com]
- Gladde binnenwand
 - Lage luchtweerstand
 - Makkelijk reinigbaar

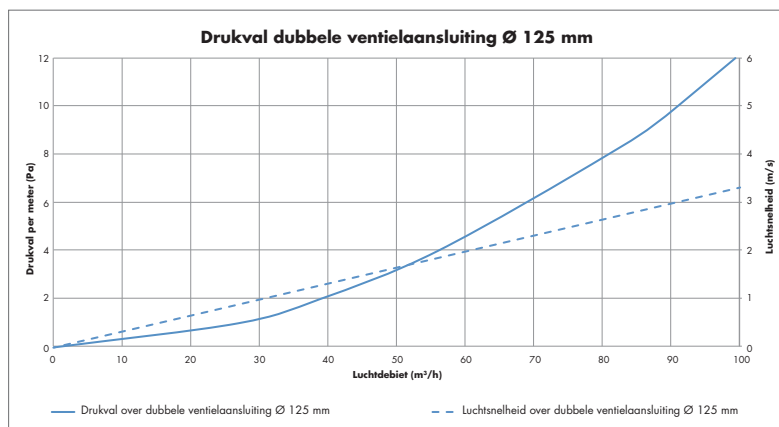

VERPAKKING

Art. nr: G0013118
 Afmetingen: 200 x 325 x 114 mm
 Verpakking: Per 10 stuks

Type hulpstuk	Dubbele ventielaansluiting Ø 125 mm		
Luchtdebiet [m³/h]	25	50	75
Luchtsnelheid [m/s]	0,97	1,93	2,90
Drukval [Pa]	0,87	3,23	6,94

Opgelet: waarden per plat ovaal kanaal

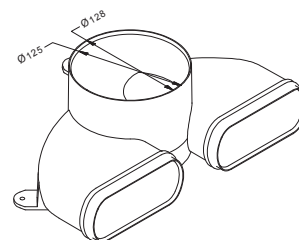
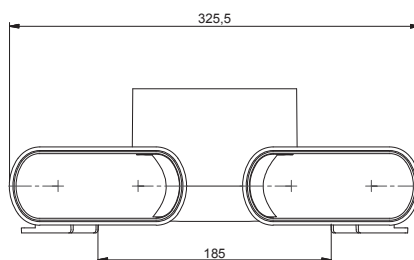
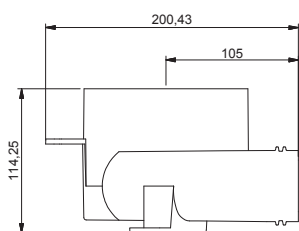

OMSCHRIJVING

Er kan van plat ovaal naar rond overgegaan worden met behulp van een recht verloopstuk. Een recht verloopstuk Ø 80 mm wordt gebruikt voor ruimtes met een extractiedebiet $\leq 50 \text{ m}^3/\text{h}$ en Ø 125 mm voor ruimtes met een extractiedebiet $\geq 50 \text{ m}^3/\text{h}$.

De extractieroosters kunnen rechtstreeks gekoppeld worden op het recht verloopstuk indien deze ingebouwd wordt in een gyprocwand.

De verloopstukken kunnen ook als overgangstuk tussen de plat ovale kanalen en de ronde stijgleidingen.



Recht verloopstuk
 140 x 60 mm > Ø 125 mm - G0013124

PRODUCTEIGENSCHAPPEN

- Vervaardigd uit polypropyleen RAL 9002
- Antistatisch en antibacterieel
- Beste luchtdichtheidsklasse D [www.eurovent-certification.com]
- Gladde binnenwand
 - Lage luchtweerstand
 - Makkelijk reinigbaar

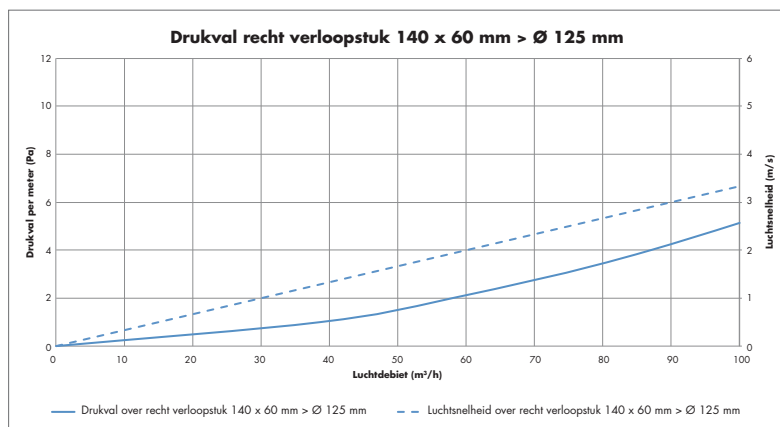

VERPAKKING

Art. nr: G0013124
 Afmetingen: 155 x 185 x 139 mm
 Verpakking: Per 20 stuks

Type hulpstuk	Recht verloopstuk plat naar rond Ø 125 mm		
Luchtdebiet [m³/h]	25	50	75
Luchtsnelheid [m/s]	0,83	1,67	2,50
Drukval [Pa]	0,48	1,55	3,10

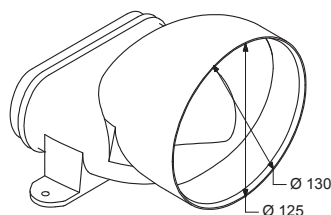
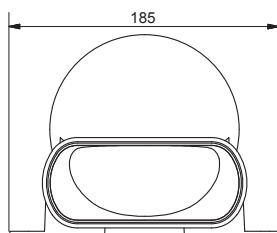
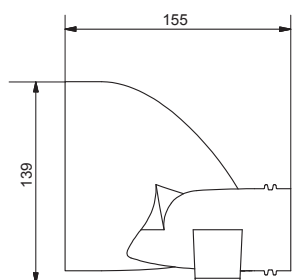

OMSCHRIJVING

Er kan van 2 plat ovale kanalen naar rond overgegaan worden met behulp van een recht verloopstuk Ø 125 mm voor ruimtes met een extractiedebiet > 50 m³/h.

De extractieroosters kunnen rechtstreeks gekoppeld worden op het recht verloopstuk indien deze ingebouwd wordt in een gyprocwand.

De verloopstukken kunnen ook als overgangsstuk tussen de plat ovale kanalen en de ronde stijgleidingen.



Recht dubbel verloopstuk
 2 x 140 x 60 mm > Ø 125 mm -
 G0013141

PRODUCTEIGENSCHAPPEN

- Vervaardigd uit HDPE RAL 9002
- Antistatisch
- Beste luchtdichtheidsklasse D
 [www.eurovent-certification.com]
- Gladde binnenwand
 - Lage luchtweerstand
 - Makkelijk reinigbaar

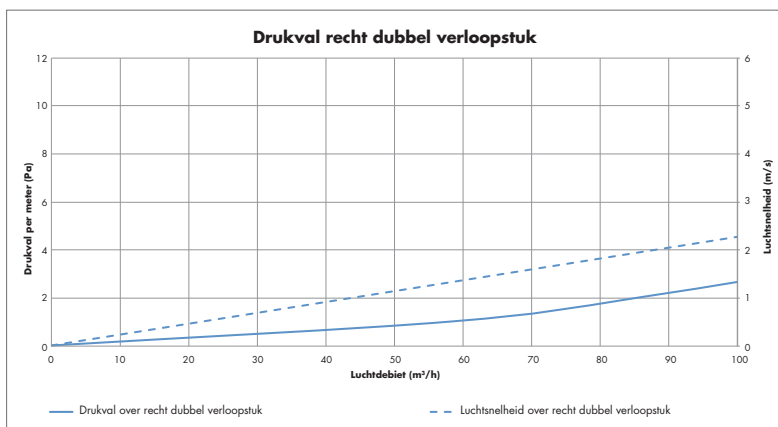

VERPAKKING

Art. nr: G0013141
 Afmetingen: 187 x 320 x 129 mm
 Verpakking: Per 12 stuks

Type hulpstuk	Recht dubbel verloopstuk Ø 125 mm		
Luchtdebiet [m ³ /h]	25	50	75
Luchtsnelheid [m/s]	0,22	0,76	1,57
Drukval [Pa]	0,57	1,13	1,70

Opgelet: waardes per plat ovaal kanaal

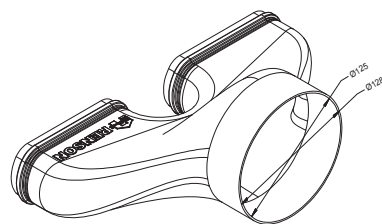
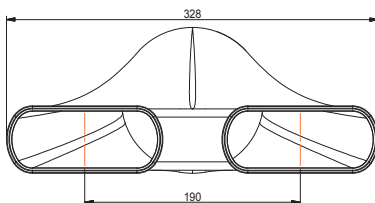
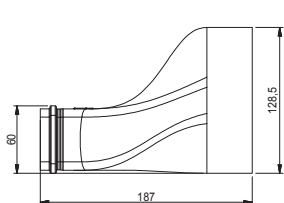

OMSCHRIJVING

Ronde stijgleidingen worden meest gebruikt om de verticale afstand tot het ventilatiesysteem te overbruggen. Een diameter 80 mm wordt aangeraden voor ruimtes met een debiet < 50 m³/h.

De betondoorvoer [G0013133] is 250 mm lang.

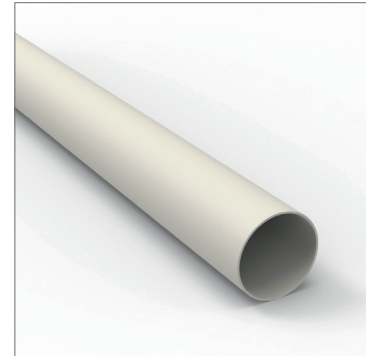

Stijgleiding Ø 80 mm – G0013131

PRODUCTEIGENSCHAPPEN

- Vervaardigd uit PVC RAL 9002
- Antistatisch
- Beste luchtdichtheidsklasse D
(www.eurovent-certification.com)
- Gladde binnenwand
 - Lage luchtweerstand
 - Makkelijk reinigbaar

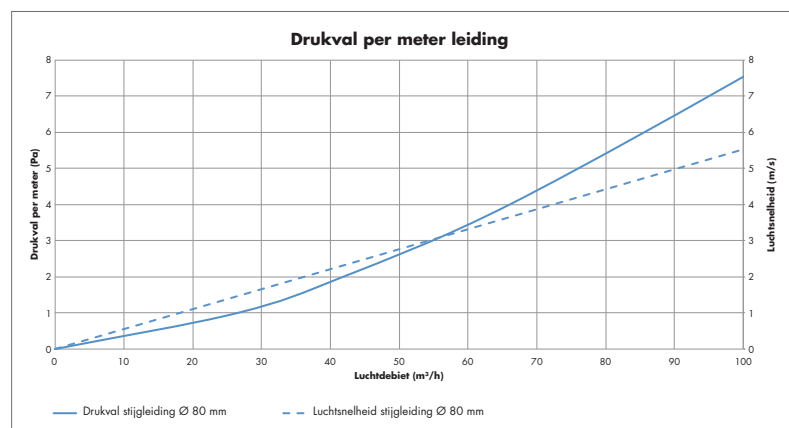

VERPAKKING

Art. nr: G0013131
 Diameter: 80 mm
 Lengte: 3 m
 UV-beschermd: Gewikkeld in folie
 Eindstoppen: Elk kanaal wordt zorgvuldig afgesloten met eindstoppen

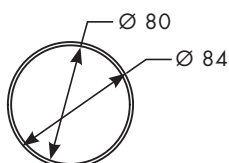

Type leiding	Stijgleiding Ø 80 mm					
	Luchtsnelheid [m/s]	0,50	1,00	1,50	2,00	2,50
Luchtdaet [m³/h]	9,05	18,10	27,14	36,19	45,24	54,29
Lengte van de buis [m]	Drukval [Pa]					
	1	0,20	0,56	1,04	1,60	2,25
2	0,39	1,12	2,07	3,21	4,50	5,94
3	0,59	1,68	3,11	4,81	6,75	8,91
4	0,78	2,24	4,15	6,42	9,00	11,88
5	0,98	2,80	5,18	8,02	11,26	14,85
6	1,17	3,36	6,22	9,62	13,51	17,82
7	1,37	3,92	7,25	11,23	15,76	20,79
8	1,56	4,48	8,29	12,83	18,01	23,75
9	1,76	5,04	9,33	14,44	20,26	26,72
10	1,95	5,60	10,36	16,04	22,51	29,69
11	2,15	6,16	11,40	17,65	24,76	32,66
12	2,34	6,72	12,44	19,25	27,01	35,63
13	2,54	7,28	13,47	20,85	29,27	38,60
14	2,74	7,84	14,51	22,46	31,52	41,57
15	2,93	8,40	15,55	24,06	33,77	44,54
16	3,13	8,96	16,58	25,67	36,02	47,51
17	3,32	9,52	17,62	27,27	38,27	50,48
18	3,52	10,08	18,65	28,87	40,52	53,45
19	3,71	10,64	19,69	30,48	42,77	56,42
20	3,91	11,20	20,73	32,08	45,02	59,39

OMSCHRIJVING

Het unieke koppelingssysteem zorgt voor een quasi perfecte luchtdichtheid. Het koppelstuk is voorzien van 2 geïntegreerde dubbele rubberdichtingen. Dankzij deze dichtingen valt het Easyflex[®] leidingsysteem onder luchtdichtheidsklasse D, wat betekent dat het systeem 3 keer minder lekverliezen heeft dan klasse C.

Het rond koppelstuk Ø 80 mm kan gebruikt worden voor de koppeling van:

- Stijgleiding Ø 80 mm [G0013131]
- Betondoorvoer Ø 80 mm [G0013133]
- Alle accessoires Ø 80 mm

De koppeling kan verstevigd worden met pvc-tape [66014115].

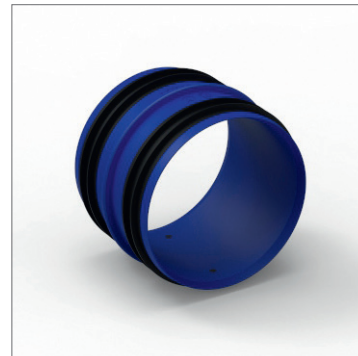

Koppelstuk Ø 80 mm – G0013121

PRODUCTEIGENSCHAPPEN

- Vervaardigd uit polypropyleen
- Rubberdichting: tpe (thermoplastisch elastomeer)
- Beste luchtdichtheidsklasse D [www.eurovent-certification.com]
- Gladde binnenwand
 - Lage luchtweerstand
 - Makkelijk reinigbaar

VERPAKKING

Art. nr: G0013121
Afmetingen: 80 x 62,5 mm
Verpakking: Per 100 stuks

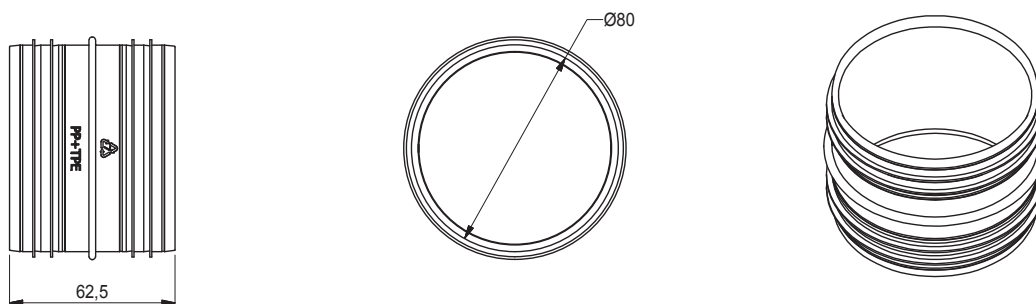

OMSCHRIJVING

De RENSON® design extractieroosters en de SQair ventielen kunnen naadloos gekoppeld worden op de ventielaansluitingen van het Easyflex® luchtkanaalsysteem. De ventiel-aansluitingen bestaan in 2 diameters: Ø 80 mm voor ruimtes met een extractiedebiet $\leq 50 \text{ m}^3/\text{h}$ en Ø 125 mm voor ruimtes met een extractiedebiet $\geq 50 \text{ m}^3/\text{h}$.

De extractieroosters kunnen rechtstreeks gekoppeld worden op de ventieldoorvoer indien deze ingebouwd wordt in een gyprocwand. Als het extractierooster in een gewelf geplaatst wordt, wordt een op lengte verzaagbare betondoover (G0013133) geplaatst.

De ventielaansluitingen kunnen ook als overgangstuk tussen de plat ovale kanalen en de ronde stijgleidingen gebruikt worden.

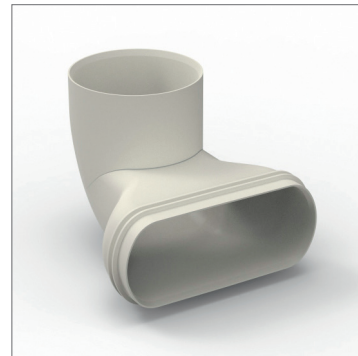

Ventielaansluiting Ø 80 mm - G0013116

PRODUCTEIGENSCHAPPEN

- Vervaardigd uit polypropyleen RAL 9002
- Antistatisch en antibacterieel
- Beste luchtdichtheidsklasse D [www.eurovent-certification.com]
- Gladde binnenwand
 - Lage luchtweerstand
 - Makkelijk reinigbaar

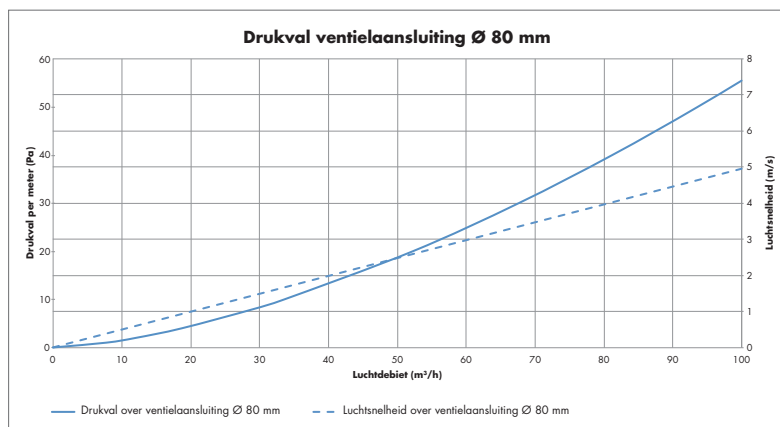

VERPAKKING

Art. nr: G0013116
 Afmetingen: 147 x 140 x 114 mm
 Verpakking: Per 20 stuks

Type hulpstuk	Ventielaansluiting Ø 80 mm		
Luchtdebiet [m^3/h]	25	50	75
Luchtsnelheid [m/s]	1,24	2,48	3,72
Drukval [Pa]	6,28	18,68	35,33

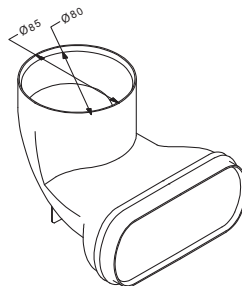
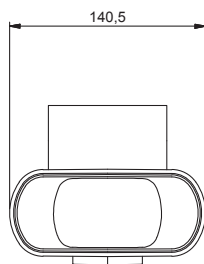
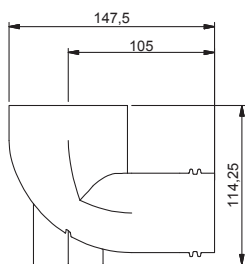

OMSCHRIJVING

Er kan van plat ovaal naar rond overgegaan worden met behulp van een recht verloopstuk. Een recht verloopstuk Ø 80 mm wordt gebruikt voor ruimtes met een extractiedebiet $\leq 50 \text{ m}^3/\text{h}$ en Ø 125 mm voor ruimtes met een extractiedebiet $\geq 50 \text{ m}^3/\text{h}$.

De extractieroosters kunnen rechtstreeks gekoppeld worden op het recht verloopstuk indien deze ingebouwd wordt in een gyprocwand.

De verloopstukken kunnen ook als overgangstuk tussen de plat ovale kanalen en de ronde stijgleidingen.



Recht verloopstuk
 140 x 60 mm > Ø 80 mm - G0013123

PRODUCTEIGENSCHAPPEN

- Vervaardigd uit polypropyleen RAL 9002
- Antistatisch en antibacterieel
- Beste luchtdichtheidsklasse D [www.eurovent-certification.com]
- Gladde binnenwand
 - Lage luchtweerstand
 - Makkelijk reinigbaar

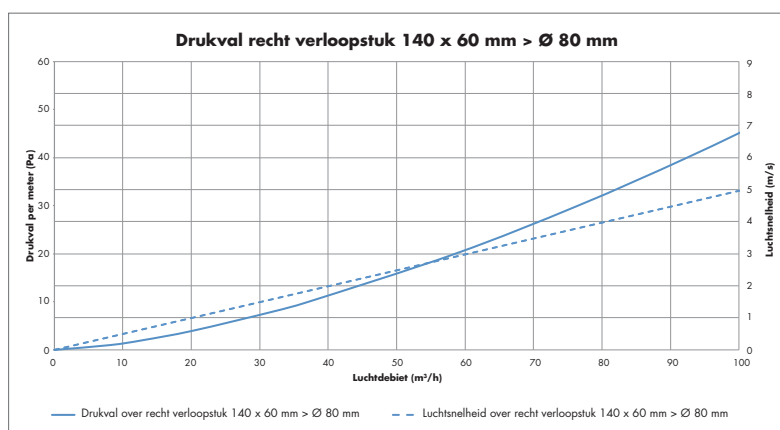

VERPAKKING

Art. nr: G0013123
 Afmetingen: 120 x 185 x 94 mm
 Verpakking: Per 20 stuks

Type hulpstuk	Recht verloopstuk plat naar rond Ø 80 mm		
Luchtdebiet [m³/h]	25	50	75
Luchtsnelheid [m/s]	1,24	2,48	3,72
Drukval [Pa]	5,49	15,72	29,11

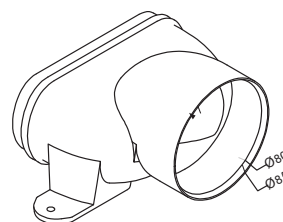
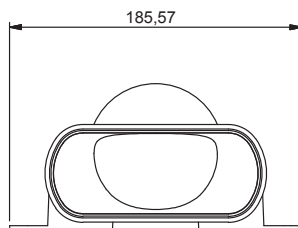
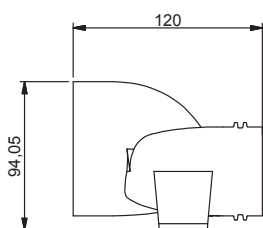

OMSCHRIJVING

De RENSON® design extractieroosters en de SQair ventielen kunnen naadloos gekoppeld worden op de haakse betondoorvoerkit van het Easyflex® luchtkanaalsysteem. Deze kits bestaan in 2 diameters: Ø 80 mm voor ruimtes met een extractiedebiet ≤ 50 m³/h en Ø 125 mm voor ruimtes met een extractiedebiet ≥ 50 m³/h.

Deze betondoorvoer kit levert extra gemak en tijds winst voor de installateur.



Betondoorvoer kit Ø 80 mm – G0013146

PRODUCTEIGENSCHAPPEN

- Vervaardigd uit polypropyleen RAL 9002
- Antistatisch en antibacterieel
- Beste luchtdichtheidsklasse D (www.eurovent-certification.com)
- Gladde binnenwand
 - Lage luchtweerstand
 - Makkelijk reinigbaar

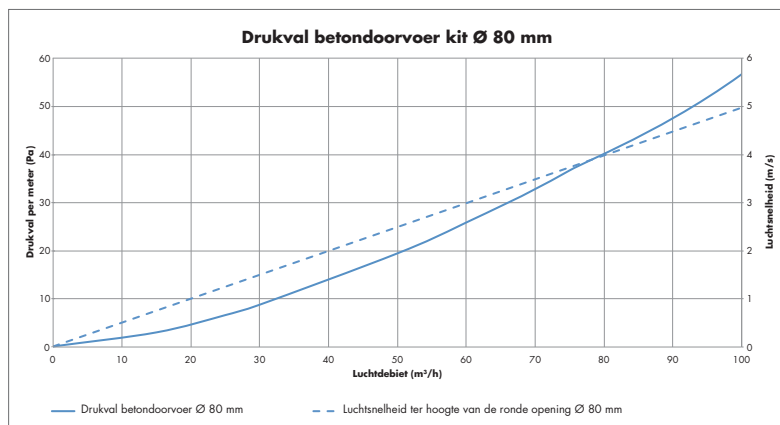

VERPAKKING

Art. nr.: G0013146 (80 mm)
 Afmetingen: 367 x 140,5 x 147,5 mm
 Verpakking: Per 16 kits

Type hulpstuk	Betondoorvoer kit Ø 80 mm		
Luchtdebiet [m³/h]	25	50	75
Luchtsnelheid [m/s]	1,24	2,48	3,72
Drukval [Pa]	6,51	19,33	36,54

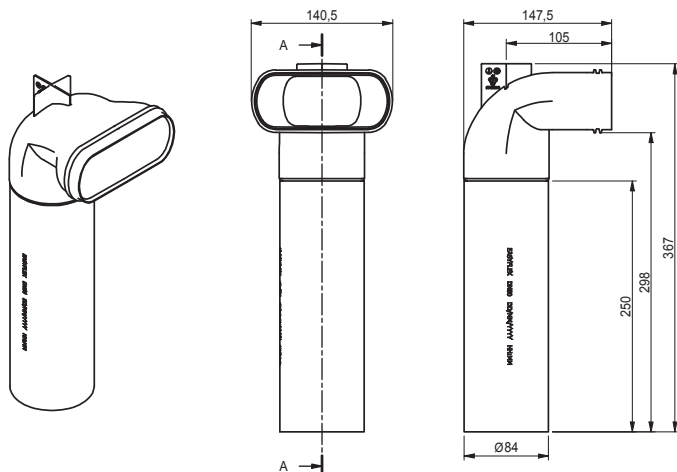

OMSCHRIJVING

De RENSON® design extractieoosters en de SQair ventielen kunnen naadloos gekoppeld worden op de haakse betondoorvoerkit van het Easyflex® luchtkanaalsysteem. Deze kits bestaan in 2 diameters: Ø 80 mm voor ruimtes met een extractiedebiet ≤ 50 m³/h en Ø 125 mm voor ruimtes met een extractiedebiet ≥ 50 m³/h.

Deze betondoorvoer kit levert extra gemak en tijds winst voor de installateur.



Betondoorvoer kit Ø 125 mm – G0013147

PRODUCTEIGENSCHAPPEN

- Vervaardigd uit polypropyleen RAL 9002
- Antistatisch en antibacterieel
- Beste luchtdichtheidsklasse D (www.eurovent-certification.com)
- Gladde binnenwand
 - Lage luchtweerstand
 - Makkelijk reinigbaar

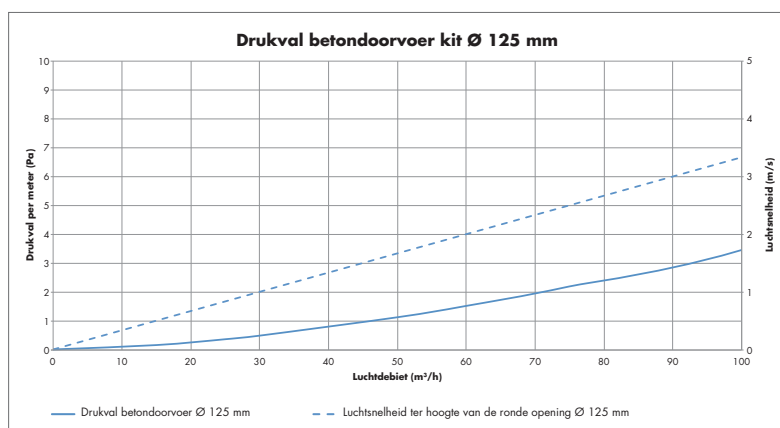

VERPAKKING

Art. nr.: G0013147 [125 mm]
 Afmetingen: 367 x 140,5 x 170 mm
 Verpakking: Per 10 kits

Type hulpstuk	Betondoorvoer kit Ø 125 mm		
Luchtdebiet [m³/h]	25	50	75
Luchtsnelheid [m/s]	0,84	1,67	2,50
Drukval [Pa]	0,35	1,12	2,18

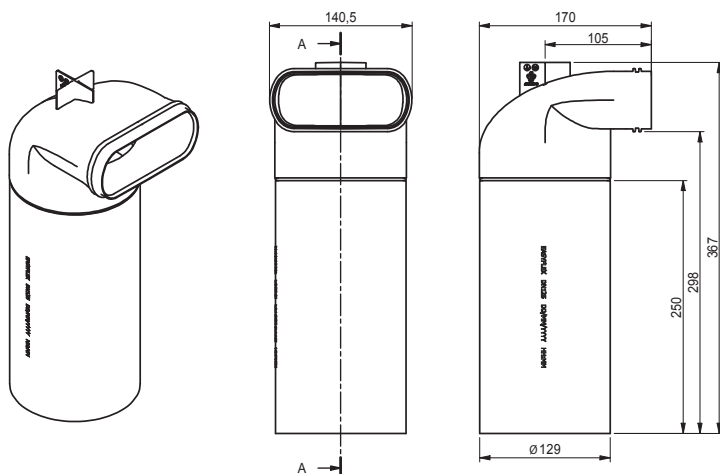

OMSCHRIJVING

Het kruisstuk is een onderdeel van het Easyflex-gamma. Dit kruisstuk maakt het mogelijk om Easyflex-leidingen te laten kruisen en de hoogte van 65 mm te behouden.

De pivoterende eigenschap zorgt ervoor dat de hoek waarin de leidingen elkaar kruisen zelf te bepalen is. Op deze manier hoeven geen extra afstanden en bochten gemaakt te worden om aan de hoek van 90° te voldoen. Met het pivot kruisstuk is het mogelijk om hoeken van 45° tot 135° te overbruggen.

Ook het overbruggen van obstakels tot 30 mm hoogte wordt met dit stuk mogelijk gemaakt. Ondersteunen met 'pur' is aan te raden.

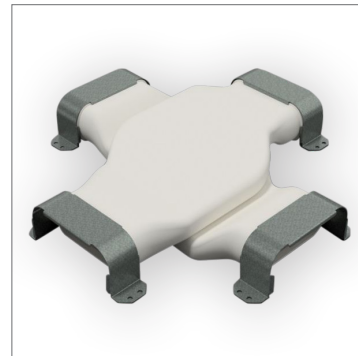

Kruisstuk pivot – G0013145

PRODUCTEIGENSCHAPPEN

- Vervaardigd uit HDPE RAL 9002
- Antistatisch
- Beste luchtdichtheidsklasse D
 (www.eurovent-certification.com)
- Gladde binnenwand
 - Lage luchtweerstand
 - Makkelijk reinigbaar

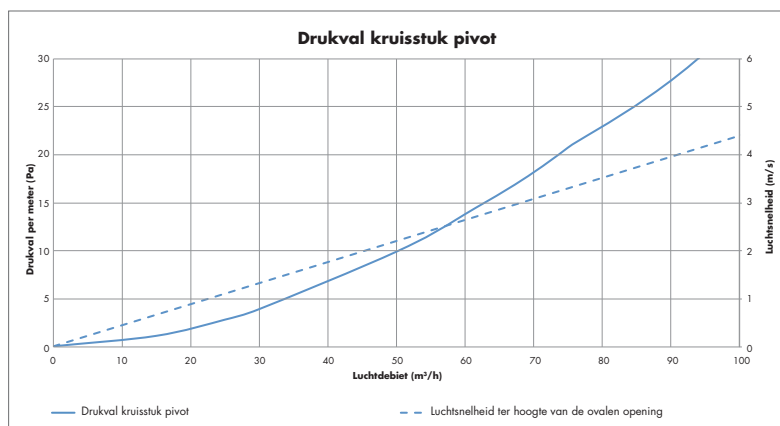

VERPAKKING

Art. nr: G0013145
 Inhoud set: 2 x brugstuk (vormen samen het kruisstuk)
 4 x metalen beugel (G0013137)
 Afmetingen: 385 x 230 x 145 mm

Type hulpstuk	Kruisstuk pivot		
Luchtdebiet [m³/h]	25	50	75
Luchtsnelheid [m/s]	1,10	2,20	3,30
Drukval [Pa]	2,78	9,88	20,74

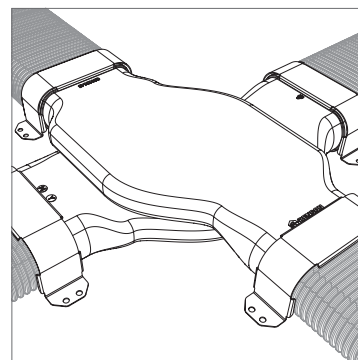
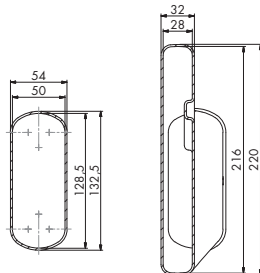
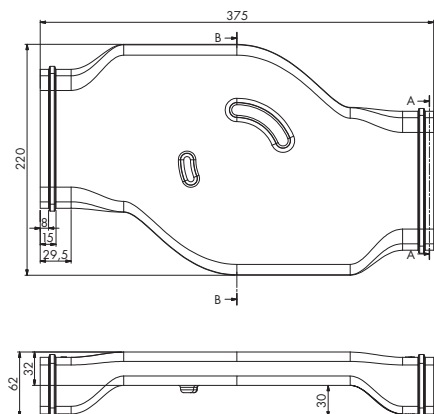

OMSCHRIJVING

De verdeelbox is een onderdeel van het Easyflex® gamma. Deze verdeelbox heeft een haakse hoofdaansluiting van 160 mm en er kunnen tot 6 leidingen op aangesloten worden.

Door de verdeelbox te gebruiken op de toevoer- en afvoerleiding van een ventilatiesysteem D, wordt een vlotte installatie verzekerd. De Easyflex® leidingen kunnen rechtstreeks gekoppeld worden op de verdeelbox door middel van de meegeleverde Easyflex® metalen beugels [G0013137] in combinatie met het plat ovaal koppelstuk [G0013111].

De beperkte hoogte van de Easyflex® verdeelbox zorgt ervoor dat de box met kanalen makkelijk in de chape, in het beton of in valse muren/plafonds kan worden ingewerkt.

De grote sectie van de verdeelbox en de kanaalaansluitingen zorgen ervoor dat hoge luchtdebieten aan lage lichtsnelheden kunnen getransporteerd worden, wat resulteert in een stille werking van het ventilatiesysteem.

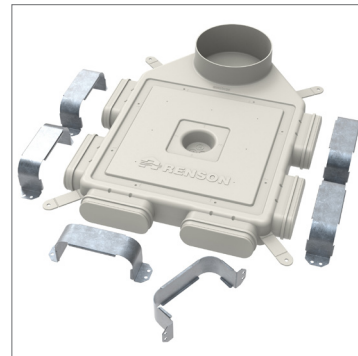

Verdeelbox haaks 160 mm - G0013135

PRODUCTEIGENSCHAPPEN

- Vervaardigd uit HDPE RAL 9002
- Antistatisch
- Beste luchtdichtheidsklasse D
 (www.eurovent-certification.com)
- Gladde binnenwand
 - Lage luchtweerstand
 - Makkelijk reinigbaar

VERPAKKING

Art. nr: 1 set = 2 x G0013135
 Inhoud set: 2 x verdeelbox [G0013135]
 12 x metalen beugel [G0013137]
 Afmetingen: 470 x 590 x 190 mm

Om de drukval te beperken, indien mogelijk de leidingen aansluiten in onderstaande volgorde [1 - 2 - 3]:

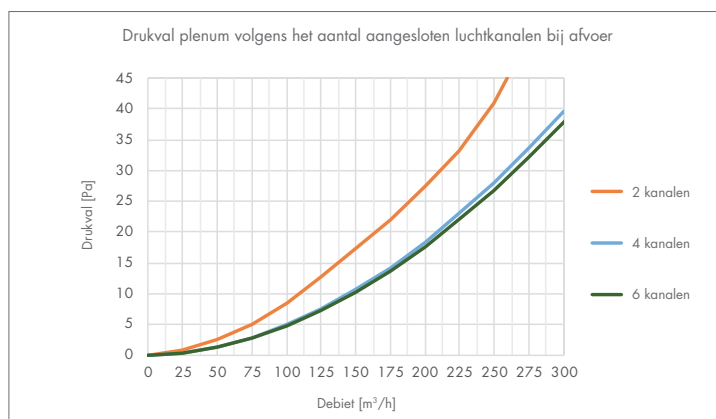
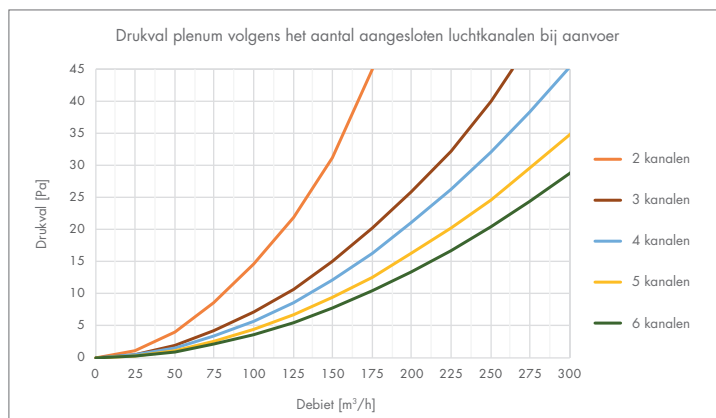
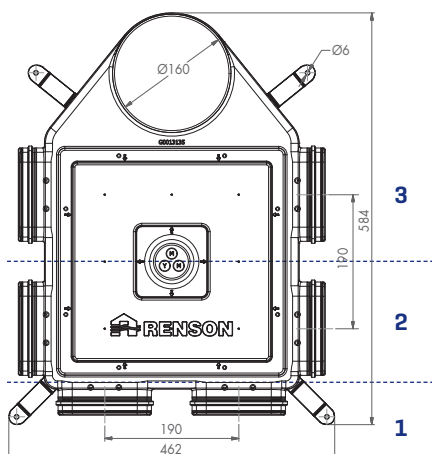

OMSCHRIJVING

De verdeelbox is een onderdeel van het Easyflex® gamma. Deze verdeelbox heeft de mogelijkheid om met 2 Easyflex® leidingen toevoer te voorzien en er kunnen tot 6 leidingen op aangesloten worden. Op deze manier kan de verdeelbox centraal geplaatst worden in plaats van rechtstreeks te koppelen op de hoofdleiding.

De 2 toevoerleidingen kunnen gekoppeld worden met behulp van de dubbele ventilaansluiting [G0013118] of het recht dubbel verloopstuk [G0013141].

Door de verdeelbox te gebruiken op de toevoer- en afvoerleiding van een ventilatiesysteem D, wordt een vlotte installatie verzekerd. De Easyflex® leidingen kunnen rechtstreeks gekoppeld worden op de verdeelbox door middel van de meegeleverde Easyflex® metalen beugels [G0013137] in combinatie met het plat ovaal koppelstuk [G0013111].

De beperkte hoogte van de Easyflex® verdeelbox zorgt ervoor dat de box met kanalen makkelijk in de chape, in het beton of in valse muren/plafonds kan worden ingewerkt.

De grote sectie van de verdeelbox en de kanaalaansluitingen zorgen ervoor dat hoge luchtdebieten aan lage lichtsnelheden kunnen getransporteerd worden, wat resulteert in een stille werking van het ventilatiesysteem.



Verdeelbox 8 aansluitingen - G0013136

PRODUCTEIGENSCHAPPEN

- Vervaardigd uit HDPE RAL 9002
- Antistatisch
- Beste luchtdichtheidsklasse D
 (www.eurovent-certification.com)
- Gladde binnenwand
 - Lage luchtweerstand
 - Makkelijk reinigbaar

VERPAKKING

Art. nr: 1 set = 2 x G0013136
 Inhoud set: 2 x verdeelbox [G0013136]
 16 x metalen beugel [G0013137]
 Afmetingen: 443 x 452 x 64 mm

Om de drukval te beperken, indien mogelijk de leidingen aansluiten in onderstaande volgorde [1 - 2 - 3]:

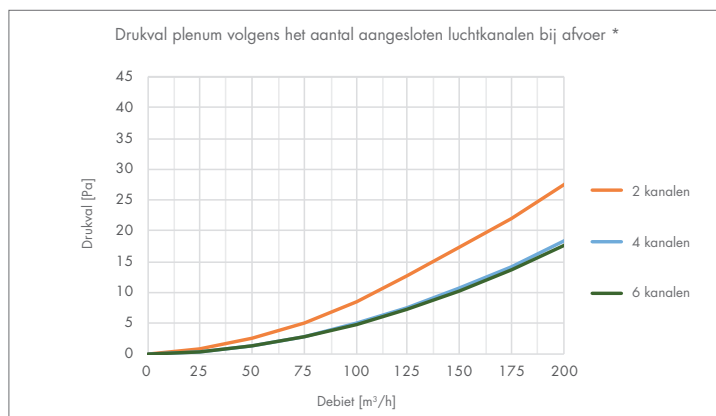
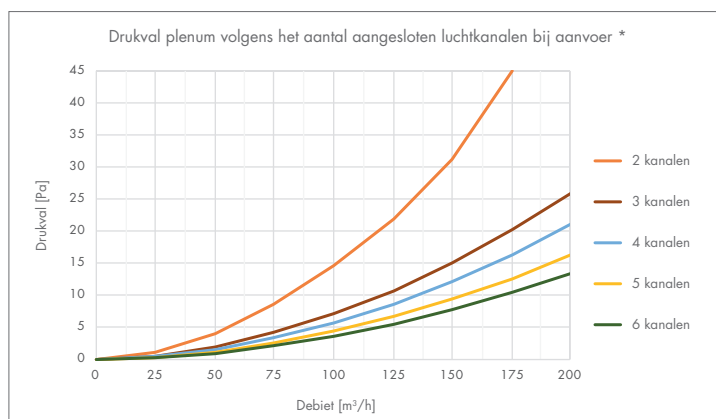
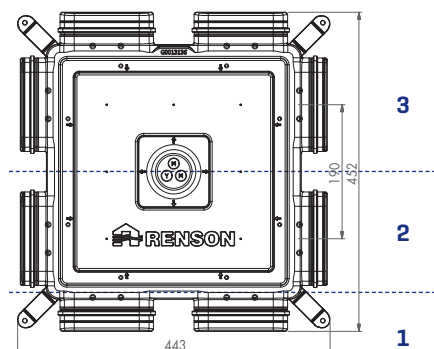

* Voorlopige waarden



OMSCHRIJVING

De verdeelbox is een onderdeel van het Easyflex® gamma. Deze verdeelbox heeft een rechte hoofdaansluiting van 160 mm en er kunnen tot 6 leidingen op aangesloten worden.

Door de verdeelbox te gebruiken op de toevoer- en afvoerleiding van een ventilatiesysteem D, wordt een vlotte installatie verzekerd. De Easyflex® leidingen kunnen rechtstreeks gekoppeld worden op de verdeelbox door middel van de meegeleverde Easyflex® metalen beugels [G0013137] in combinatie met het plat ovaal koppelstuk [G0013111].

De beperkte hoogte van de Easyflex® verdeelbox zorgt ervoor dat de box met kanalen makkelijk in de chape, in het beton of in valse muren/plafonds kan worden ingewerkt.

De grote sectie van de verdeelbox en de kanaalaansluitingen zorgen ervoor dat hoge luchtdebieten aan lage lichtsnelheden kunnen getransporteerd worden, wat resulteert in een stille werking van het ventilatiesysteem.



Verdeelbox recht 160 mm - G0013140

PRODUCTEIGENSCHAPPEN

- Vervaardigd uit HDPE RAL 9002
- Antistatisch
- Beste luchtdichtheidsklasse D
(www.eurovent-certification.com)
- Gladde binnenwand
 - Lage luchtweerstand
 - Makkelijk reinigbaar

VERPAKKING

Art. nr: 1 set = 2 x G0013140
 Inhoud set: 2 x verdeelbox [G0013140]
 12 x metalen beugel [G0013137]
 Afmetingen: 470 x 590 x 190 mm

Om de drukval te beperken, indien mogelijk de leidingen aansluiten in onderstaande volgorde [1 - 2 - 3]:

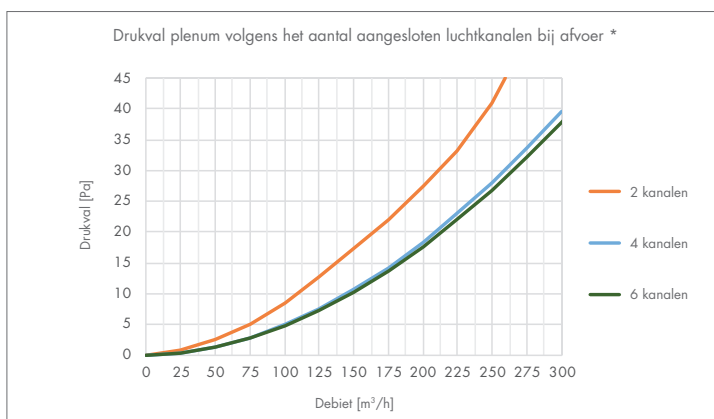
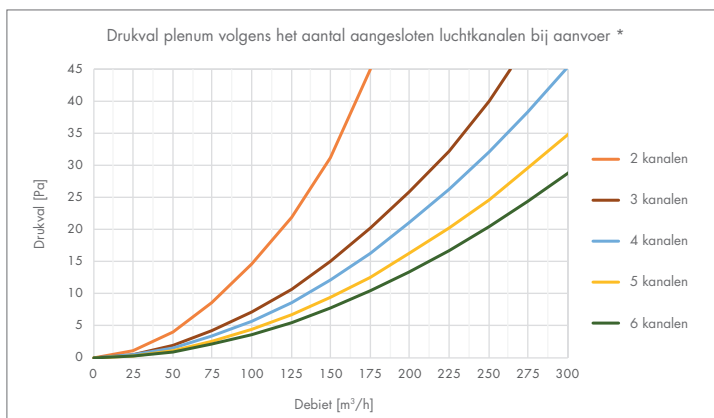
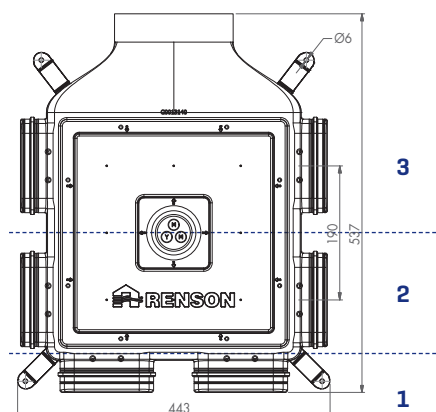

* Voorlopige waarden



OMSCHRIJVING

Elke verdeelbox kan omgebouwd worden tot verdeelbox met inspectieluik op slechts enkele minuten tijd. De schroeven zijn inbegrepen en zorgen ervoor dat het snel gemonteerd kan worden (openen en sluiten). Het inspectieluik kan zowel boven als onderaan de verdeelbox ingebouwd worden en is hierdoor bruikbaar voor chape, beton en valse muren/plafonds.

Het duurzaam inspectieluik van hoge kwaliteit, zorgt voor een blijvende toegang tot het Easyflex® luchtkanaalsysteem voor het reinigen en/of inspecteren van alle onderdelen. Op het label kunnen de inspectiedatum, de verantwoordelijke en eventuele opmerkingen vermeld worden. Hierdoor kan het onderhoud steeds nauwkeurig opgevolgd worden.

De afdichtingsmousse zorgt voor de perfecte afdichting van het netwerk van kanalen, waardoor de luchtflow wordt geoptimaliseerd.

Het inspectieluik kan ingebouwd worden in:

- Verdeelbox recht 160 mm [G0013140]
- Verdeelbox haaks 160 mm [G0013135]
- Verdeelbox 8 aansluitingen [G0013136]

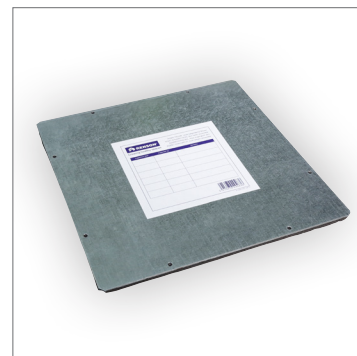

Inspectieluik - 76050405

PRODUCTEIGENSCHAPPEN

- Vervaardigd uit gegalvaniseerd staal
- Afdichtingsmousse

VERPAKKING

Art. nr.: 76050405
Inhoud set: 1 x inspectieluik (76050405)
8 x schroeven
8 x clipsen
Afmetingen: 316 x 316 x 7,5 mm
Verpakking: Per stuk

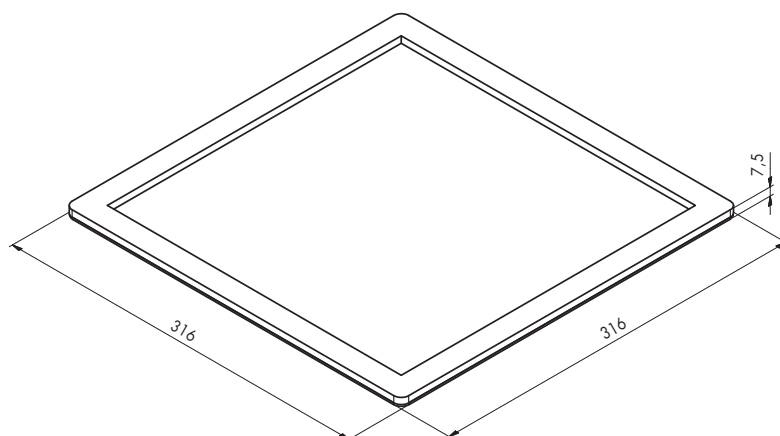

OMSCHRIJVING

De Easyflex isolatieslang kan gebruikt worden voor de isolatie van de plat ovale kanalen en is dus ideaal voor niet-geïsoleerde ruimtes.

Het geringe warmtegeleidingsvermogen van het schuim zorgt voor de juiste oppervlaktetemperatuur en voorkomt zo de vorming van condenswater. De zeer goede bestendigheid tegen waterdampdiffusie garandeert deze eigenschap gedurende de hele levensduur van de installatie, wat resulteert in een minimaal energieverlies en een hoger rendement.

Bovendien is de isolatieslang ook akoestisch dempend.

De Easyflex kanalen die geïsoleerd kunnen worden met de isolatieslang zijn:

- Het flexibele Easyflex® kanaal [G0013110]
- Het vast plat Easyflex® kanaal [G0013126]



Isolatieslang - 66031400

PRODUCTEIGENSCHAPPEN

- Vervaardigd uit elastomeerschuim
- Isolatiewaarde: 0,034 W/mK bij 0°C [EN ISO 8497]
- Gebruikstemperatuur: -30 tot 100°C [EN 14707]

VERPAKKING

Art. nr.: 66031400
Afmetingen: 140 x 60 x 13 mm
Lengte: 2000 mm
Verpakking: Per stuk

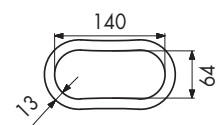
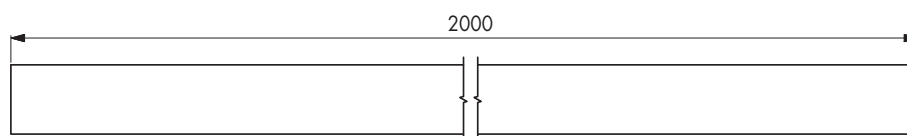
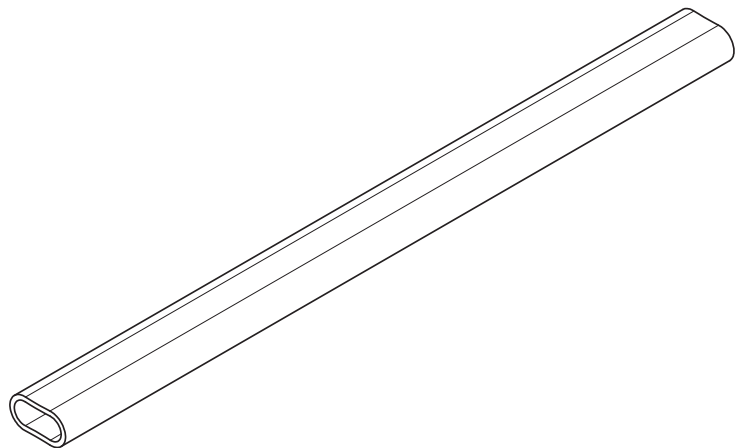

2 RUIMTES

Ø 125 → 2 x [140 x 60]

G0013118 of G0013141



140 x 60 → 2 x [140 x 60]

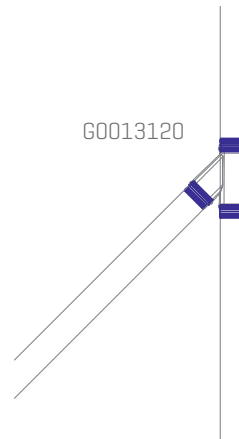

3 RUIMTES

Ø 125 → 3 x [140 x 60]

G0013118 of G0013141

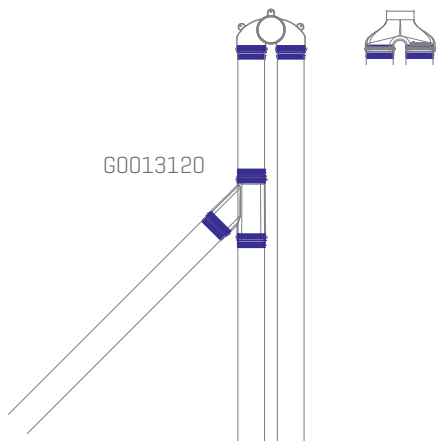

4 RUIMTES

Ø 125 → 4 x [140 x 60]

G0013118 of G0013141

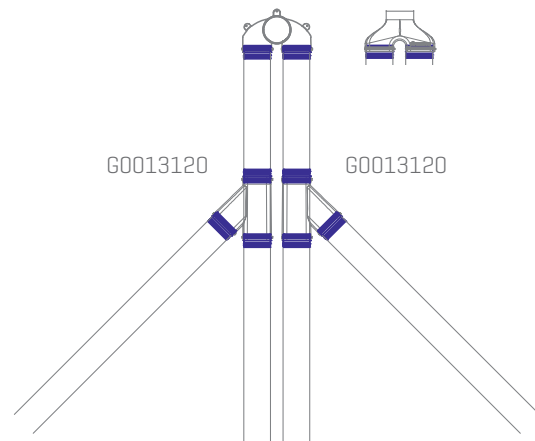

4 tot 6 RUITES

Ø 160 → 4 tot 6 x [140 x 60]

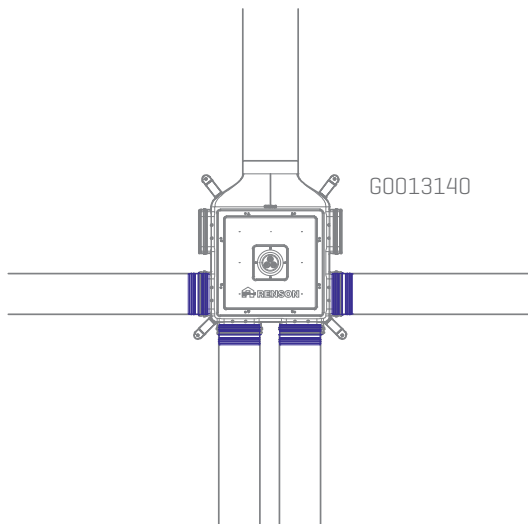

Ø 160 → 4 tot 6 x [140 x 60]

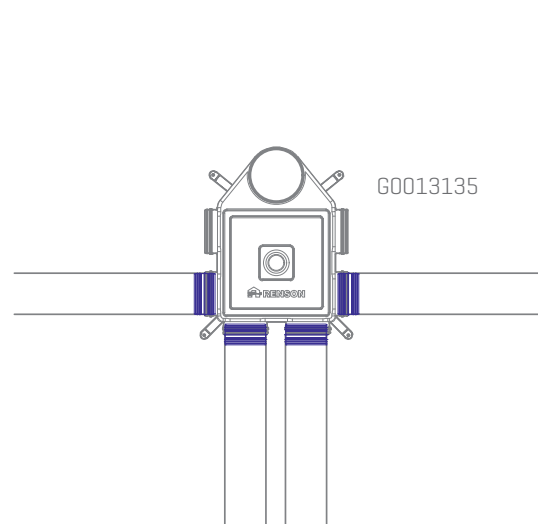

Ø 125 → 4 tot 6 x [140 x 60]

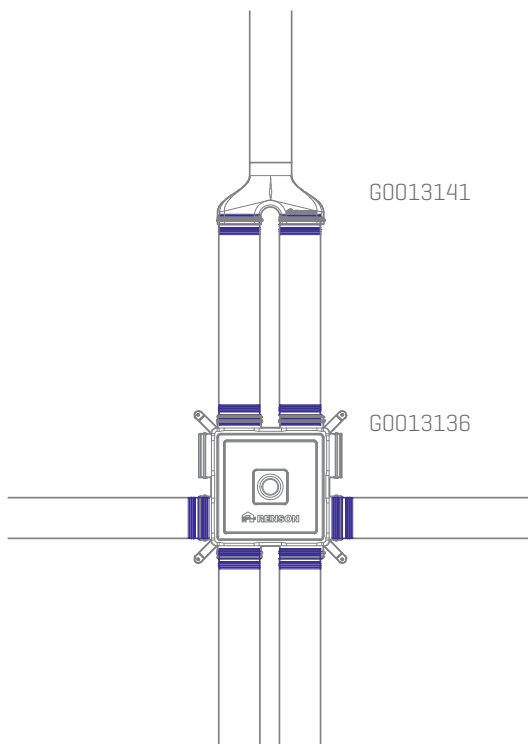

Ø 125 → 4 tot 6 x [140 x 60]

