



Design dakdoorvoer
66014096



Design dakdoorvoer
66014097



Design dakdoorvoer voor leien daken
66014095



Design dakdoorvoer voor platte daken
66014262

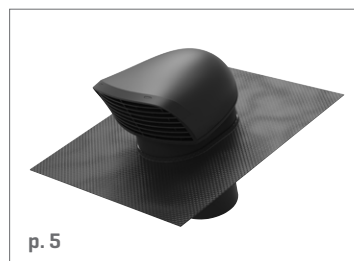

Design dakdoorvoer Flex
66014150



Design dakdoorvoer XL
66014152



Design dakdoorvoer XL
66014154



Design dakdoorvoer XL voor leien daken
66014153



Design dakdoorvoer XL
voor platte daken - 66014263

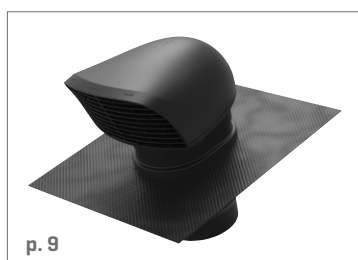

Design dakdoorvoer Flex XL
66014151



Daktoevoer All Weather
76050402

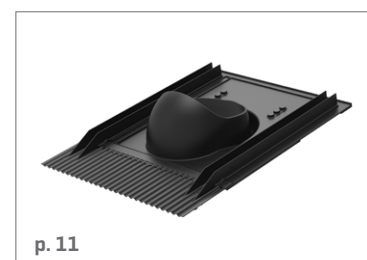

Universele dakpan
66032302

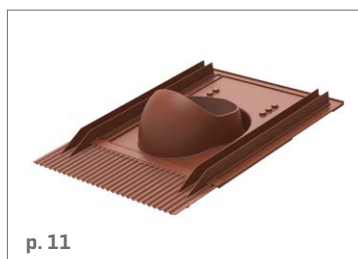

Universele dakpan
66032303



Opstaande doorvoer plat dak
66032304



EPDM-kraag
66032305

PRODUCTKENMERKEN

- Lage drukval:
 - 14 Pa bij 250 m³/h
 - 30 Pa bij 375 m³/h
- Aansluitdiameter 150/160 mm
- Materiaal: polypropyleen RAL 9005 of RAL 8004
 - Weer- en schokbestendig
 - Recycleerbaar
 - Weerstaat constante temperaturen tussen -30 °C en 80 °C
 - UV-beschermd
- Inbouw met universele dakpan
 - Loodvervangend materiaal
 - Verschillende hellingsgraden mogelijk
 - Compatibel met meeste types dakpannen
- Esthetische vormgeving
- Afblaas parallel met het dak (minder vuilafzetting)
- Verwijderbaar rooster voor eventuele reiniging
- Afmetingen:
 - Dakdoorvoer: 316 x 257 x 389 mm [L x B x H]
 - Universele dakpan: 532 x 400 mm [L x B]

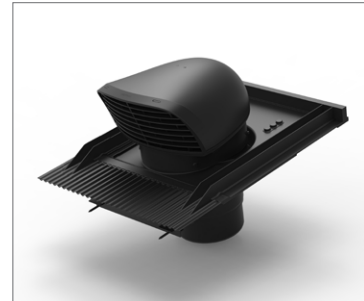

66014096



66014097

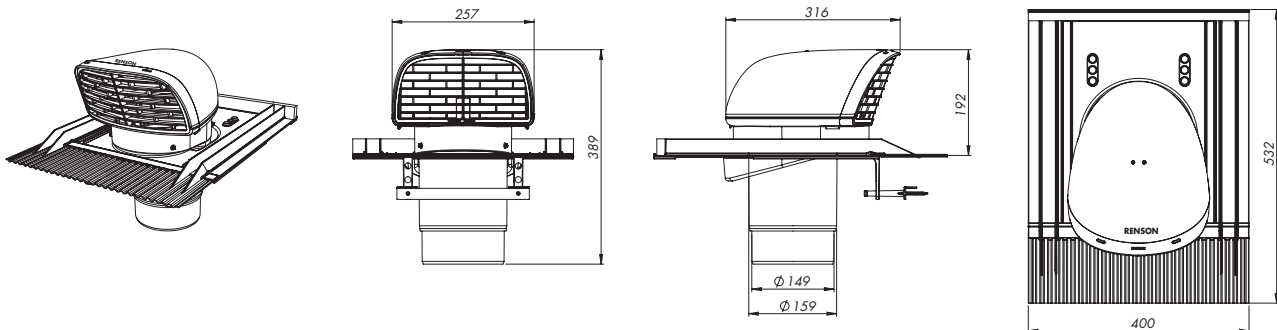

CURVE DRUKVAL (afblaas)

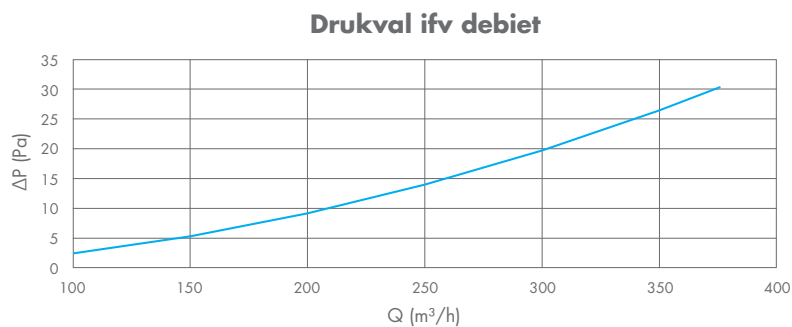

Q [m ³ /h]	Δp [Pa]
100	2,5
150	5,3
200	9,2
250	14
300	19,8
350	26,6
375	30,3

PRODUCTKENMERKEN

- Lage drukval:
 - 14 Pa bij 250 m³/h
 - 30 Pa bij 375 m³/h
- Aansluitdiameter 150/160 mm
- Materiaal: polypropyleen RAL 9005
 - Weer- en schokbestendig
 - Recycleerbaar
 - Weerstaat constante temperaturen tussen -30 °C en 80 °C
 - UV-beschermd
- Inbouw met leien dakpan
 - Loodvervangend materiaal
 - Verschillende hellingsgraden mogelijk
- Esthetische vormgeving
- Afblaas parallel met het dak (minder vuilafzetting)
- Verwijderbaar rooster voor eventuele reiniging
- Afmetingen:
 - Dakdoorvoer: 316 x 257 x 389 mm [L x B x H]
 - Leien dakpan: 450 x 380 mm [L x B]

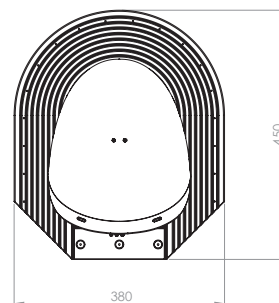
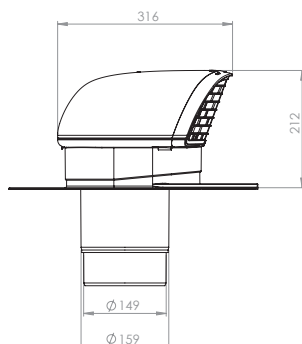
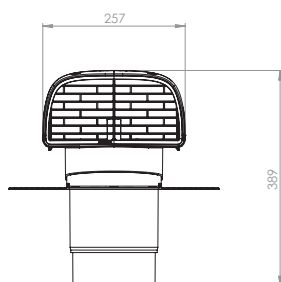
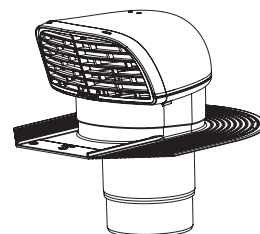

CURVE DRUKVAL (afblaas)

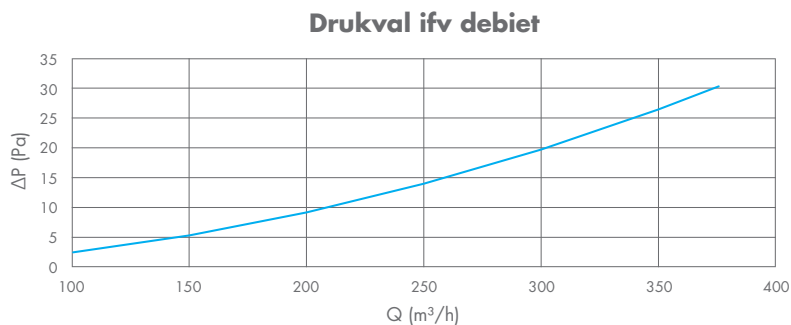

Q [m ³ /h]	Δp [Pa]
100	2,5
150	5,3
200	9,2
250	14
300	19,8
350	26,6
375	30,3

PRODUCTKENMERKEN

- Lage drukval
- Aansluitdiameter: 125 mm
- Materiaal: polypropyleen RAL 9005
 - Weer- en schokbestendig
 - Recycleerbaar
 - Weerstaat constante temperaturen tussen -30°C en 80°C
 - UV-beschermd
- Geïsoleerd met polyurethaan en Styrofoam
- Voor platte daken met een hellingsgraad tot 11,5°
- Compatibel met de EPDM-kraag [66032305] voor platte daken in EPDM
- Ingebouwde waterpas voor een perfecte installatie
- Esthetische vormgeving met intern mechanisme tegen waterindringing
- Verwijderbare bovenzijde voor eventuele reiniging
- Afmetingen: 256 x 753 mm [B x H]

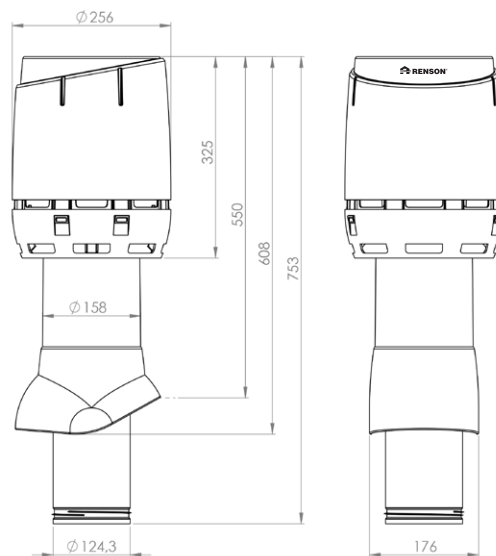

CURVE DRUKVAL (afblaas)

Drukval ifv debiet bij afblaas*

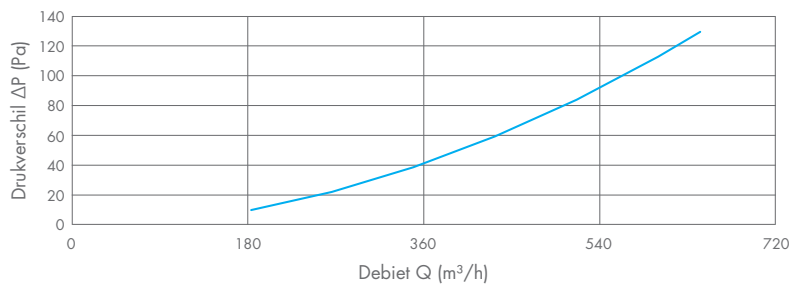

* Voorlopige waardes

PRODUCTKENMERKEN

- Lage drukval:
 - 14 Pa bij 250 m³/h
 - 30 Pa bij 375 m³/h
- Aansluitdiameter 150/160 mm
- Materiaal: polypropyleen RAL 9005
 - Weer- en schokbestendig
 - Recycleerbaar
 - Weerstaat constante temperaturen tussen -30 °C en 80 °C
 - UV-beschermd
- Inbouw met krachtige loodvrije flexibele slab:
 - Loodvervanger op basis van silicone met aluminium versterking
 - Blijft sterk en duurzaam in een groot temperatuurbereik: -30 °C/+180 °C
 - UV-bestendig
 - Reageert niet met dakbedekking en veroorzaakt geen strepen
 - Sneller te verwerken dan lood en andere loodvervangers
 - Makkelijk te plooiën met de hand of loodkloppers
 - Onschadelijk voor mens en milieu en licht in gewicht
- Esthetische vormgeving
- Afblaas parallel met het dak (minder vuilafzetting)
- Verwijderbaar rooster voor eventuele reiniging
- Afmetingen:
 - Dakdoorvoer: 316 x 257 x 389 mm [L x B x H]
 - Flexibele slab: 560 x 454 mm [L x B]

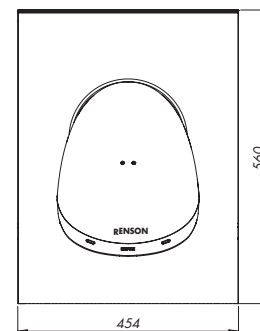
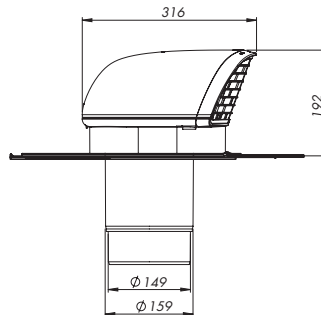
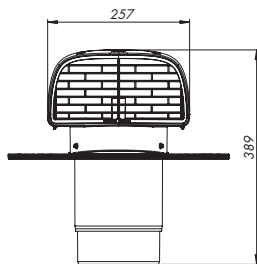
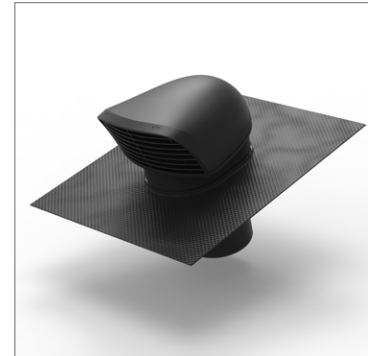

CURVE DRUKVAL (afblaas)

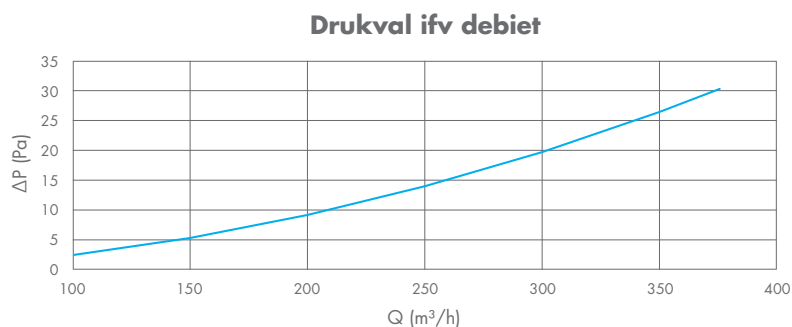

Q [m ³ /h]	Δp [Pa]
100	2,5
150	5,3
200	9,2
250	14
300	19,8
350	26,6
375	30,3

PRODUCTKENMERKEN

- Lage drukval:
 - Afblaas: 10 Pa bij 404 m³/h - 20 Pa bij 584 m³/h
 - Aanzuig: 10 Pa bij 334 m³/h - 20 Pa bij 467 m³/h
- Aansluitdiameter 180/200 mm
- Materiaal: polypropyleen RAL 9005 of RAL 8004
 - Weer- en schokbestendig
 - Recycleerbaar
 - Weerstaat constante temperaturen tussen -30 °C en 80 °C
 - UV-beschermd
- Inbouw met universele dakpan
 - Loodvervangend materiaal
 - Verschillende hellingsgraden mogelijk
 - Compatibel met meeste types dakpannen
- Esthetische vormgeving
- Afblaas parallel met het dak (minder vuilafzetting)
- Verwijderbaar rooster voor eventuele reiniging
- Afmetingen:
 - Dakdoorvoer: 369 x 301 x 456 mm [L x B x H]
 - Universele dakpan: 532 x 400 mm [L x B]

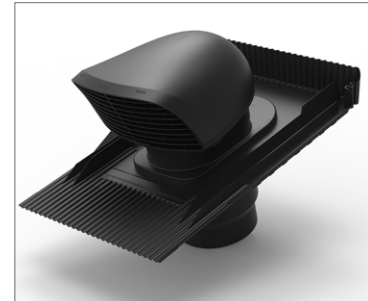

66014152

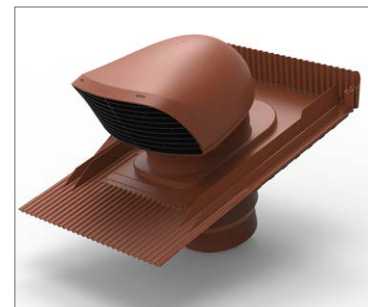

66014154

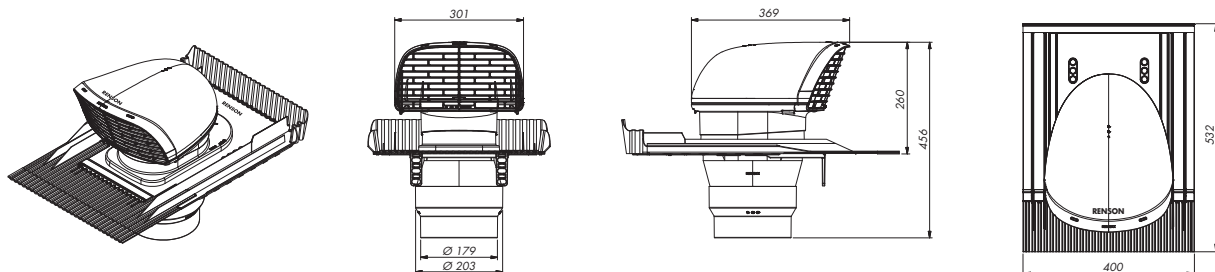

CURVES DRUKVAL (afblaas-aanzuig)

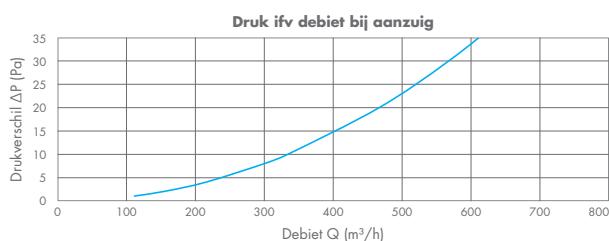
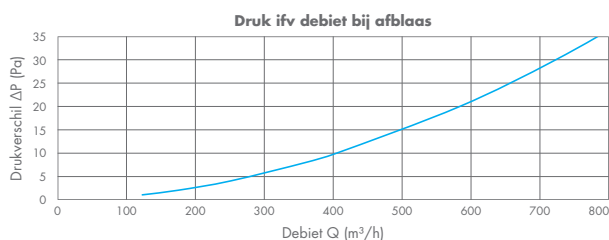

Δp [Pa]	Aanzuig Q [m ³ /h]	Afblaas Q [m ³ /h]
1	110	120
2	153	173
4	214	249
8	300	359
10	334	404
20	467	584
30	568	723

PRODUCTKENMERKEN

- Lage drukval:
 - Afblaas: 10 Pa bij 404 m³/h - 20 Pa bij 584 m³/h
 - Aanzuig: 10 Pa bij 334 m³/h - 20 Pa bij 467 m³/h
- Aansluitdiameter 180/200 mm
- Materiaal: polypropyleen RAL 9005
 - Weer- en schokbestendig
 - Recycleerbaar
 - Weerstaat constante temperaturen tussen -30 °C en 80 °C
 - UV-beschermd
- Inbouw met leien dakpan
 - Loodvervangend materiaal
 - Verschillende hellingsgraden mogelijk
- Esthetische vormgeving
- Afblaas parallel met het dak (minder vuilafzetting)
- Verwijderbaar rooster voor eventuele reiniging
- Afmetingen:
 - Dakdoorvoer: 369 x 301 x 456 mm [L x B x H]
 - Leien dakpan: 450 x 380 mm [L x B]

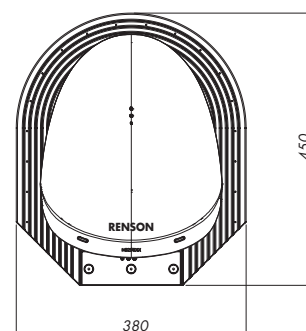
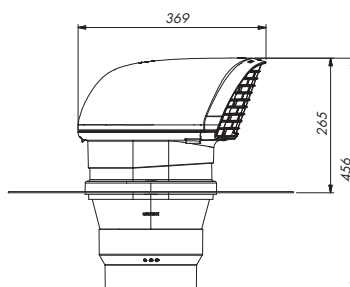
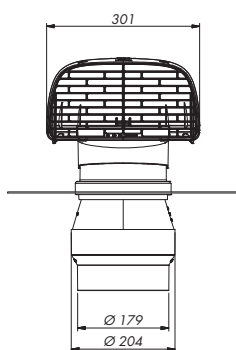
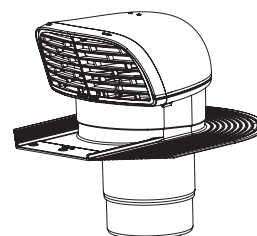
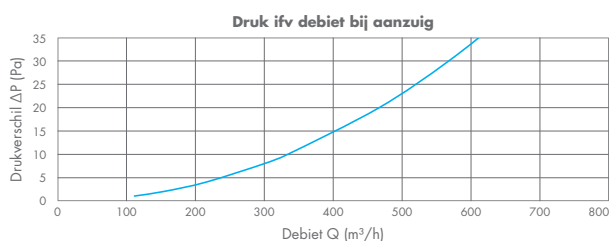
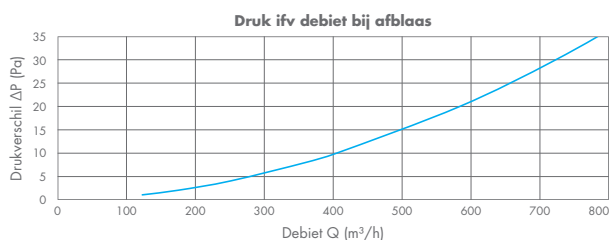
CURVES DRUKVAL (afblaas-aanzuig)

Δp [Pa]	Aanzuig Q [m ³ /h]	Afblaas Q [m ³ /h]
1	110	120
2	153	173
4	214	249
8	300	359
10	334	404
20	467	584
30	568	723

PRODUCTKENMERKEN

- Lage drukval
- Aansluitdiameter: 160 mm
- Materiaal: polypropyleen RAL 9005
 - Weer- en schokbestendig
 - Recycleerbaar
 - Weerstaat constante temperaturen tussen -30°C en 80°C
 - UV-beschermd
- Geïsoleerd met polyurethaan en Styrofoam
- Voor platte daken met een hellingsgraad tot 11,5°
- Compatibel met de EPDM-kraag [66032305] voor platte daken in EPDM
- Ingebouwde waterpas voor een perfecte installatie
- Esthetische vormgeving met intern mechanisme tegen waterindringing
- Verwijderbare bovenzijde voor eventuele reiniging
- Afmetingen: 310 x 841 mm [B x H]

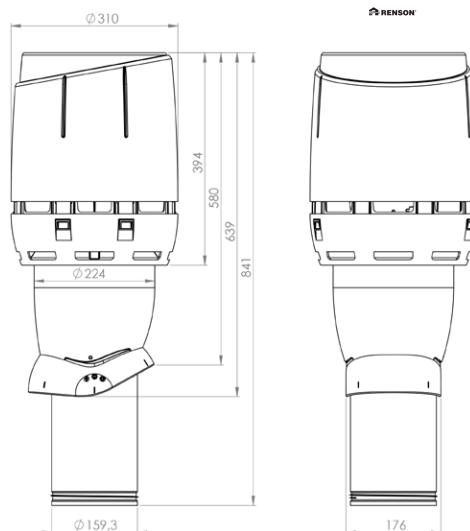

CURVE DRUKVAL (afblaas)

Drukval ifv debiet bij afblaas*

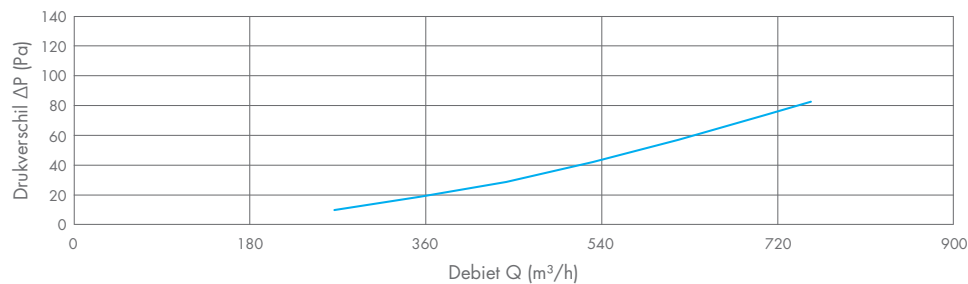

* Voorlopige waardes

PRODUCTKENMERKEN

- Lage drukval:
 - Afblaas: 10 Pa bij 404 m³/h - 20 Pa bij 584 m³/h
 - Aanzuig: 10 Pa bij 334 m³/h - 20 Pa bij 467 m³/h
- Aansluitdiameter 180/200 mm
- Materiaal: polypropyleen RAL 9005
 - Weer- en schokbestendig
 - Recycleerbaar
 - Weerstaat constante temperaturen tussen -30 °C en 80 °C
 - UV-beschermd
- Inbouw met krachtige loodrijke flexibele slab:
 - Loodvervanger op basis van silicone met aluminium versterking
 - Blijft sterk en duurzaam in een groot temperatuurbereik: -30 °C/+180 °C
 - UV-bestendig
 - Reageert niet met dakbedekking en veroorzaakt geen strepen
 - Sneller te verwerken dan lood en andere loodvervangers
 - Makkelijk te plooiën met de hand of loodkloppers
 - Onschadelijk voor mens en milieu en licht in gewicht
- Esthetische vormgeving
- Afblaas parallel met het dak (minder vuilafzetting)
- Verwijderbaar rooster voor eventuele reiniging
- Afmetingen:
 - Dakdoorvoer: 369 x 301 x 456 mm [L x B x H]
 - Flexibele slab: 560 x 454 mm [L x B]

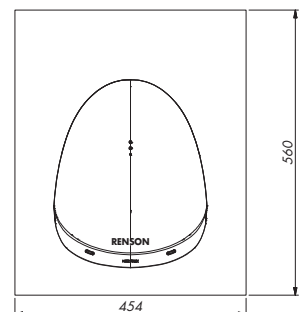
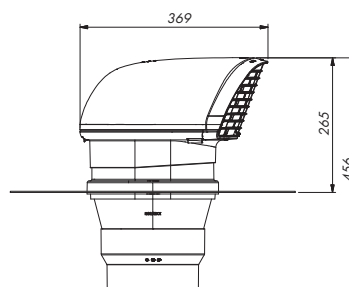
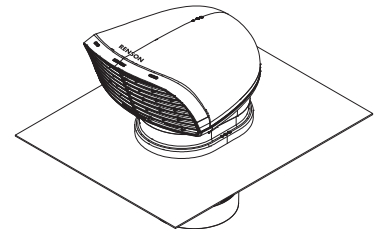
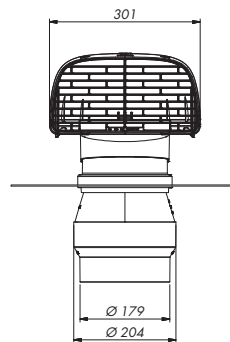
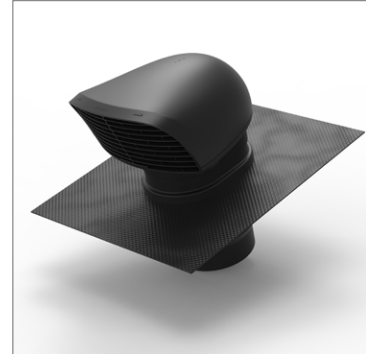

CURVES DRUKVAL (afblaas-aanzuig)

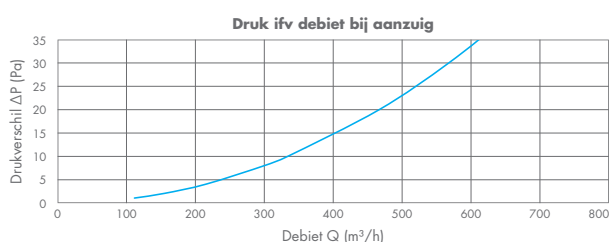
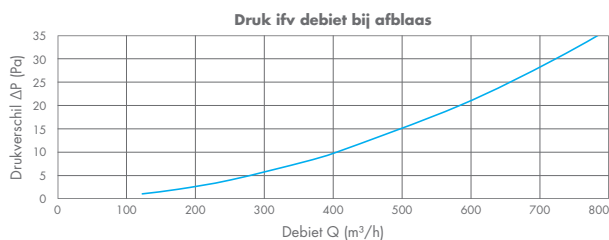

Δp [Pa]	Aanzuig Q [m ³ /h]	Afblaas Q [m ³ /h]
1	110	120
2	153	173
4	214	249
8	300	359
10	334	404
20	467	584
30	568	723

PRODUCTKENMERKEN

- Waterwerende daktoevoer: volgens EN13030:2001, klasse A bij 3 m/s
- Lage drukval:
 - Afblaas: 10 Pa bij 281 m³/h - 30 Pa bij 494 m³/h
 - Aanzuig: 10 Pa bij 180 m³/h - 60 Pa bij 456 m³/h
- Aansluitdiameter 160 mm
- Materiaal: polypropyleen RAL 9005
 - Weer- en schokbestendig
 - Recycleerbaar
 - Weerstaat constante temperaturen tussen -30 °C en 80 °C
 - UV-beschermd
- Inbouw met onderstaande dakpannen
 - Loodvervangend materiaal
 - Verschillende hellingsgraden mogelijk
 - Compatibel met meeste types dakpannen
- Esthetische vormgeving met intern mechanisme tegen waterindringing
- Verwijderbare bovenzijde voor eventuele reiniging
- Afmetingen: 333 x 808 mm (B x H)

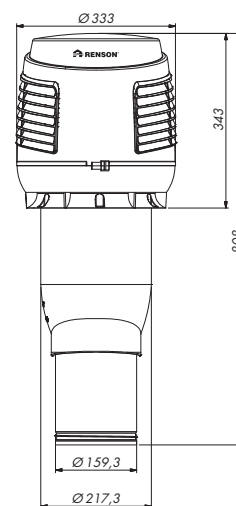
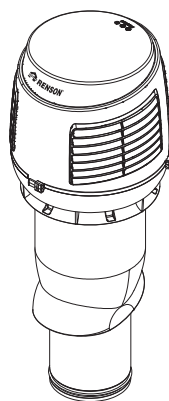

Installatie enkel in combinatie met:

Zwart - 66032302



Terracotta - 66032303

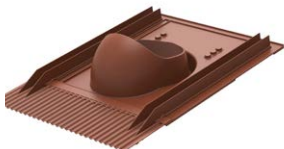

Zwart plat dak - 66032304

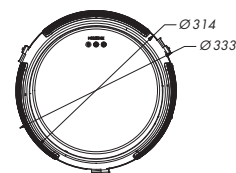

CURVES DRUKVAL (afblaas-aanzuig)

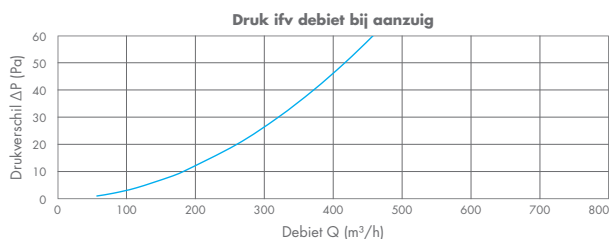
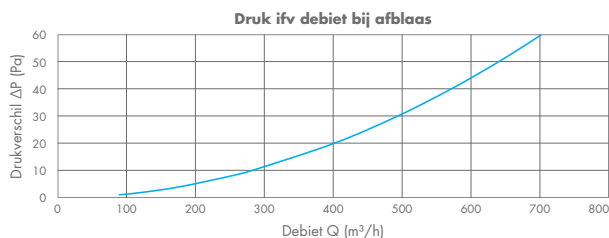

Δp [Pa]	Aanzuig Q [m ³ /h]	Afblaas Q [m ³ /h]
1	55	86
2	78	123
4	112	176
8	160	251
10	180	281
20	258	401
30	318	494
40	370	573
50	415	642
60	456	705

PRODUCTKENMERKEN

- Materiaal: polypropyleen RAL 9005 of RAL 8004 en thermoplastische kunststof
 - Weer- en schokbestendig
 - Recycleerbaar
 - Weerstaat constante temperaturen tussen -30°C en 80°C
 - UV-beschermd
- Universele dakpan voor alle daken met kleidakpannen, keramische dakpannen en betondakpannen
- In combinatie met de Daktoevoer All Weather [76050402]
- Esthetische vormgeving
- Afmetingen: 532 x 400 x 255 mm [L x B x H]

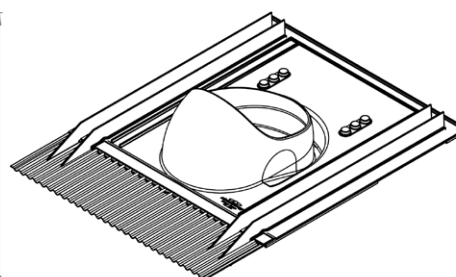
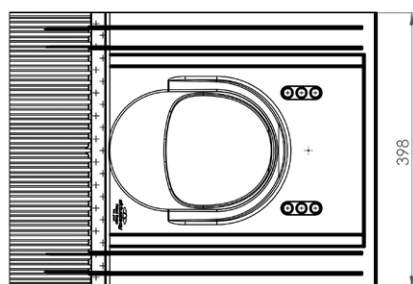
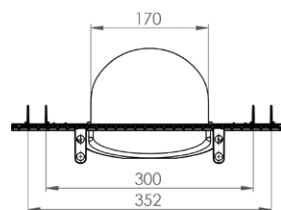
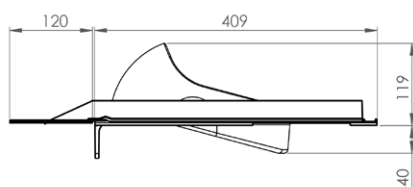

PRODUCTKENMERKEN

- Materiaal: polypropyleen RAL 9005
 - Weer- en schokbestendig
 - Recycleerbaar
 - Weerstaat constante temperaturen tussen -30°C en 80°C
 - UV-beschermd
- Voor platte daken met een hellingsgraad minder dan 11,5°
- Compatibel met de EPDM-kraag [66032305] voor platte EPDM-daken
- Eenvoudige installatie met de Daktoevoer All Weather [76050402]
- Esthetische vormgeving
- Afmetingen: 595 x 503 x 200 mm [L x B x H]

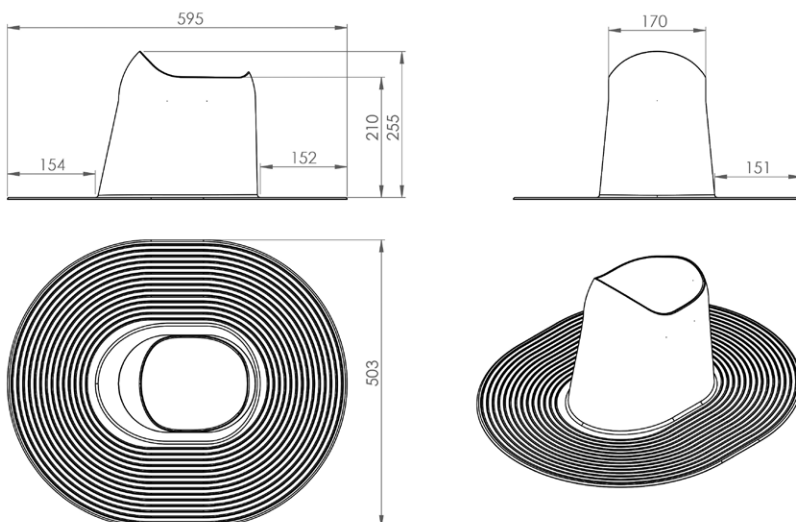

PRODUCTKENMERKEN

- Materiaal: zwart EPDM rubber
 - Weer- en schokbestendig
 - Waterdichte afwerking voor platte daken in EPDM
- Esthetische vormgeving
- Eenvoudige installatie
- Afmetingen: 488 x 583 mm (B x H)
- Compatibel met de
 - Opstaande doorvoer plat dak [66032304]
 - Design dakdoorvoer voor platte daken [66014262]
 - Design dakdoorvoer XL voor platte daken [66014263]

